

August®

User Manual

MB420



August International Ltd
Rawmec Business Park
Hoddesdon EN11 0EE
United Kingdom
T: +44(0) 845 250 0586
(Carrier Rates Apply)
E: service@augustint.com

EU Distributor:
Daffodil Germany GmbH
Bayernstr. 10
D-30855 Langenhagen
Germany
T: +49 (0) 511 97812978

www.augustint.com

EN DAB/DAB+/FM ALARM CLOCK RADIO

FR Radio FM DAB/DAB+ Bluetooth et Réveil

DE DAB/DAB+/FM Radiowecker

IT Radio DAB/DAB+ con Bluetooth e Sveglia

ES Radio DAB/DAB+/FM y Despertador

PL RADIO DAB / DAB + / FM Z BUDZIKIEM

Manuale d'Uso

Grazie per aver acquistato le Cuffie Radio DAB/DAB+ con Bluetooth e Sveglia August MB420. Questo manuale è disegnato per familiarizzarla con le funzioni di questo prodotto. Si prega di legger attentamente questo manuale anche se Lei conosce prodotti simili.

Sicurezza

Per garantire la Sua sicurezza e la sicurezza delle altre persone, per favore legge il manuale di istruzione prima di usare questo prodotto.

Si prega di non aprire il prodotto MB420 da soli. Può essere pericoloso e invaliderà la garanzia del prodotto.

Smaltimento

Assicurarsi che il prodotto e gli accessori siano smaltiti in osservanza con SPEE (Smaltimento di Prodotti Elettronici ed Elettrici) e la regolazione del suo paese. Verificare sempre con le autorità competenti di regolamentazione per lo smaltimento del prodotto.

Dichiarazione di Conformità



La Dichiarazione di Conformità è disponibile nel nostro sito web all'indirizzo: <http://augustint.com/en/declaration/>

Servizio clienti

Può contattare il numero : +44 (0) 845 250 0586 o email a service-it@augustint.com se ha bisogno di supporto tecnico e servizio clienti.

1. Istruzioni di sicurezza

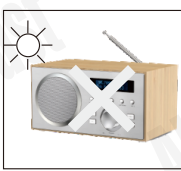
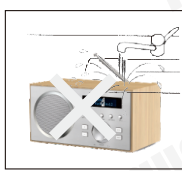
■ Uso e stoccaggio

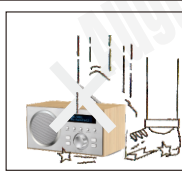
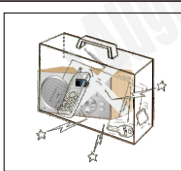
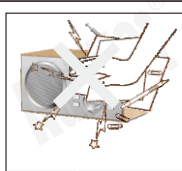
	<p>Conservare questo dispositivo lontano da temperature estreme.</p>		<p>Tenere il dispositivo lontano dall'acqua e da ambienti umidi.</p>
	<p>Non esporre mai il dispositivo ad umidità, polvere, olio o fumo.</p>		<p>Evitare cadute e non esporre ad impatti.</p>
	<p>Durante il trasporto di questo dispositivo come parte del vostro bagaglio per favore assicurarsi che sia riposto in tutta sicurezza al fine di evitare danni causati da impatti.</p>		<p>Mai colpire o graffiare questo dispositivo con ogni tagliente oggetto.</p>

■ Manutenzione

Siete pregati di scollegare tutti i cavi prima di pulire il dispositivo.

	<p>Pulire il dispositivo e i pulsanti con un panno Morbido</p>		<p>Non pulire mai questo dispositivo con panni abrasivi. Non usare detergenti, alcool o prodotti per la pulizia a base chimica.</p>
---	--	--	---

2. Caratteristiche Principali

- Casse Bluetooth wireless
- Radioricevitore digitale DAB/DAB+/FM
- Porta USB lettore mp3
- Uscita AUX 3,5mm
- Dual Alarm e Funzione snooze

3. Contenuto della scatola

			
<p>MB420</p>	<p>Adattatore di Alimentazione AC</p>	<p>Manuale</p>	<p>Cavo Audio da 3,5mm</p>

4. Nome delle Componenti e Funzioni

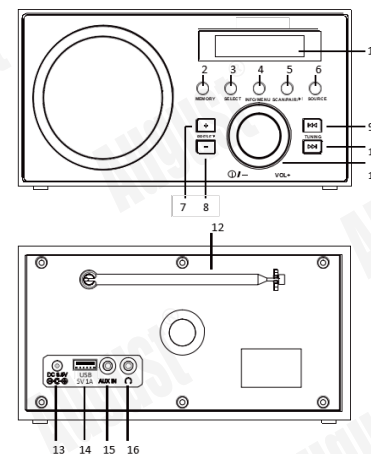

1. Schermo LCD
2. MEMORY (MEMORIA)
3. SELECT (SELEZIONA)
4. INFO / MENU
5. SCAN / PAIR
6. SOURCE
7. PRESET +
8. PRESET -
9. Precedente
10. Successivo
11. Controllo del Volume / Accendere (On) / Spegner (Off)
12. Antenna
13. Alimentazione
14. Porta USB
15. Aux In
16. Aux Out

5. Utilizzare il Dispositivo

5.1 Accendere il Dispositivo

Collegare il cavo di alimentazione alla presa di corrente sul retro e a una presa di corrente. Premere il pulsante "On" per accendere il dispositivo.

5.2 Selezione della modalità

Premere ripetutamente il Pulsante "Source" per scambiare le modalità Bluetooth, USB, AUX-IN, DAB+ e FM.

5.3 Radio DAB

Una volta selezionata la modalità DAB con il pulsante "Source", il dispositivo riceve le stazioni DAB e DAB+. Si prega di cercare le stazioni quando si utilizza per la prima volta.

5.3.1 Ricerca di stazioni DAB

Quando si utilizza per la prima volta, il dispositivo cerca automaticamente le stazioni DAB e DAB+ disponibili. Potrebbe essere necessario cercare manualmente le stazioni se:

- Sono disponibili nuove stazioni
- La ricezione originale non è abbastanza buona

5.3.2 Ricerca manuale

Quando è selezionata la modalità DAB, premere "Menu / Info" finché "Scansione completa" non viene visualizzato sullo schermo. Quindi premere il pulsante "Scan / Pair" per avviare la ricerca delle stazioni. Al termine, la radio riprodurrà l'ultima stazione ascoltata.

5.3.3 Selezione delle stazioni

Quando è selezionata la modalità DAB, premere "◀◀" o "▶▶" per selezionare una stazione dall'elenco. Quindi premere "Select" per confermare la scelta.

5.3.4 Regolare il volume

Ruotare la manopola del volume per regolare il suono secondo necessità.

5.3.5 Memorizzazione

Puoi salvare le tue stazioni preferite. Per fare ciò, selezionare la stazione DAB desiderata e premere e tenere premuto il pulsante "Memory" per 2 secondi. Quindi utilizzare il pulsante di controllo del volume per assegnare un numero alla stazione e aggiungerlo all'elenco dei preferiti. Premere "Select" per salvare.

5.4 Radio FM

La radio FM riceve le stazioni analogiche. Quando la radio sta riproducendo una stazione, le informazioni RDS disponibili vengono visualizzate sullo schermo. Se non sono disponibili informazioni, viene visualizzata solo la frequenza.

5.4.1 Ricerca stazione

Per cercare manualmente una stazione, selezionare la modalità FM e premere il pulsante "◀◀" o "▶▶" per cercare le diverse stazioni disponibili.

5.4.2 Regolare il volume

Ruotare la manopola del volume per regolare il suono secondo necessità.

5.4.3 Memorizzazione

Puoi salvare le tue stazioni preferite. Per fare ciò, selezionare la stazione FM desiderata e premere e tenere premuto il pulsante "Memory" per 2 secondi. Quindi utilizzare il pulsante di controllo del volume per assegnare un numero alla stazione e aggiungerlo all'elenco dei preferiti. Premere "Select" per salvare.

5.5 Modalità Bluetooth

Selezionare la modalità Bluetooth utilizzando il pulsante "Source". Attiva la funzione Bluetooth sul dispositivo sorgente (telefono, tablet, computer) e cerca "MB420" nell'elenco dei dispositivi disponibili. Una volta connesso, regola il volume sul dispositivo sorgente per ottenere il volume desiderato.

5.6 Modalità USB

Collegare una chiavetta USB nella porta USB sul retro del dispositivo. Selezionare la modalità USB utilizzando il pulsante "source". La riproduzione si avvia automaticamente. Premere "Scan / Pair" per mettere in pausa o riprendere la riproduzione. Premere i pulsanti "◀▶" e "▶▶" per selezionare la traccia audio desiderata.

5.7 Modalità Auxiliary Input(Ausiliaria)

Selezionare la modalità "Auxiliary Input" utilizzando il pulsante "Source". Utilizzare il 3.5mm cavo audio fornito per collegare l'MB420 al dispositivo sorgente. Il jack Aux In è fornito per inviare il suono, e non può essere utilizzato per auricolari. La presa Aux-Out dovrebbe essere usata per cuffie.

5.8 Impostazioni avanzate

Per accedere ai parametri avanzati, premere il pulsante "Menu / Info" per 2 secondi.

5.8.1 Parametri della modalità DAB

Una volta nelle impostazioni della modalità DAB, utilizzare la manopola di controllo del volume per navigare tra i diversi menu. Premere "Select" per confermare.

- 1 Ricerca Completa
- 2 Sintonizza manuale
- 3 RDC
- 4 Elimina
- 5 TA
- 6 Sistema

1 Ricerca Completa

La radio cerca automaticamente le stazioni DAB dopo 3 secondi. Una volta completata la ricerca, la radio riproduce l'ultima stazione ascoltata. Se non viene trovata alcuna stazione DAB, l'unità visualizza Nessu.Staz. Per una migliore ricezione, estendere l'antenna o cambiare posizione.

2. Sintonizzazione Manuale

È possibile selezionare manualmente una stazione specifica. Una volta nella ricerca manuale, ruotare la manopola di controllo del volume per selezionare la stazione desiderata.

3. DRC

Questa funzione riduce la differenza tra le registrazioni audio più alte e quelle più basse. Se abilitato, riduce i suoni troppo forti e aumenta i suoni deboli.

Questo può essere regolato in base a tre livelli: Disattivato / Alto / Basso. Selezionare DRC utilizzando il pulsante di controllo del volume e premere "Select" per confermare. Utilizzare la manopola di controllo del volume per scegliere Disattivato / Alto / Basso.

Nota: la funzione DRC funziona solo se il trasmettitore della stazione lo consente. Alcune stazioni quindi non possono usufruirne.

4. Elimina(Cancella le stazioni non disponibili)

Questa funzione elimina tutte le stazioni non valide. Selezionare "Elimina" e premere "Select" per confermare. Ruotare la manopola di controllo del volume per selezionare "Si" e premere "Select" per confermare la rimozione delle stazioni.

5. TA

L'attivazione di questa funzione consente di ascoltare automaticamente le informazioni sul traffico quando vengono annunciate. Scegli "TA" con la manopola di controllo del volume e premi "Select". Seleziona "Off" o "On".

6. Sistema

Varie opzioni secondarie possono essere trovate all'interno del sistema.

Troverai :

- Sleep
- Sveglia
- Ora
- Retroilluminazione
- Lingua
- Impostazione di fabbrica
- Versione del software

Nota: l'asterisco (*) che appare a destra dello schermo indica il valore attualmente selezionato per ogni parametro.

6.1 Dormire

Premere e tenere premuto il pulsante "Info/Menu". Scegliere "Sistema", poi preme 'Select' (Selezione) per confermare. Seleziona "Sleep" e preme 'Select' (Selezione) per confermare. Ruotare il tasto di Controllo del Volume per impostare un tempo prima che il dispositivo si spenga, premere 'Select' (Selezione) per confermare.

Rende la Radio che si spenga automaticamente via sleep timer

Potete scegliere il ritardo di spegnimento in minuti, tra: 15, 30, 45, 60 e 90

6.2 Sveglia

1. Tenere premuto il pulsante 'Info/MENU' per scegliere "Sistema", poi premere 'Select' per confermare. Seleziona "Sveglia", poi premere 'Select' (Selezione) per confermare.
2. Sceglie "Allarme 1" o "Allarme 2", e poi preme 'Select' (Selezione) per confermare.
3. Sceglie Ora d'Allarme e preme 'Select' (Selezione) per confermare. Seleziona Minuti d'Allarme e preme 'Select' (Selezione) per confermare.
4. Seleziona durata d'Alarme (15,30,45,60 o 90) e preme 'Select' (Selezione) per confermare.
5. Seleziona fonte d'Alarme (DAB, FM, USB, Buzzer) e preme 'Select' (Selezione) per confermare. Se si usa Radio, seleziona stazione preferita e preme 'Select' (Selezione) per confermare.
6. Scegliere la ripetizione tra Giornaliera / una Volta / Fine Settimana / Durante la Settimana, e poi preme il tasto 'Select' (Selezione) per confermare.
7. Regola il volume e preme 'Select' (Selezione) per confermare.
8. Seleziona <On> o <Off> per attivare o disattivare l'allarme, e preme 'Select' (Selezione) per confermare. Una volta finita, sullo schermo viene visualizzato "Sveglia Memorizzata".

Quando la sveglia suona, premere un pulsante qualsiasi (eccetto standby) per posticiparla 9 minuti dopo. Premere Standby per interrompere l'allarme.

6.3 Impostazioni orario

Vai al menu "Ora" e ruota la manopola di controllo del volume per visualizzare l'ora. Premere "Select" per confermare. Fai lo stesso per l'impostazione della data.

6.4 Linguaggio

La lingua del display può essere modificata in Inglese, Francese, Tedesco, Italiano, Spagnolo, Portoghese, Polacco, Svedese, Danese, Finlandese. Conferma la selezione della lingua premendo "Select"

5.8.2 Modalità radio FM

Quando è selezionata la modalità Radio FM, tenere premuto il pulsante "Info / Menu" per accedere alle impostazioni avanzate. Selezionare l'impostazione desiderata utilizzando la manopola di controllo del volume. Le diverse funzioni sono:

- Impostazioni di ricerca
- Impostazioni audio
- Sistema (fare riferimento alla sezione 5.8.1 - 6)

1. Impostazioni di ricerca

Per impostazione predefinita, la ricerca delle stazioni FM si ferma a ciascuna stazione disponibile (Tutte le stazioni). La ricezione di alcune stazioni potrebbe essere scarsa. Per cercare solo le stazioni con una buona ricezione, selezionare "Solo stazioni con buona ricezione" utilizzando il pulsante di controllo del volume. Premere "Select" per confermare.

2. Impostazioni audio

Per impostazione predefinita, tutte le stazioni vengono riprodotte in stereo. Per le stazioni con scarsa ricezione, ciò potrebbe causare una scarsa qualità audio. La qualità può essere migliorata selezionando Mono. Ruota la manopola di controllo del volume e seleziona Mono o Stereo. Premere "Select" per confermare.

3. Sistema

Fare riferimento alla sezione 5.8.1 - 6.

5.8.3 Modalità Bluetooth

Il nome del sistema Bluetooth è MB420. Sarà utile quando ci si connette con un altro dispositivo (telefono, tablet, computer, ecc.).

6. Risoluzione Problemi

Problema	Soluzione
Nessun Suono	<ul style="list-style-type: none">• Aumentate il volume.
Scarsa qualità audio in modalità Radio	<ul style="list-style-type: none">• Aggiustate la posizione dell'antenna.
Sibilo in modalità FM o frequenza intermittente in DAB	<ul style="list-style-type: none">• Controllate/Spostate l'antenna• Spostate la radio.• Effettuate una nuova ricerca delle stazioni.
Nessun segnale audio tramite connessione Bluetooth	<ul style="list-style-type: none">• Controllate la connessione Bluetooth con il dispositivo fonte.• Se necessario associate nuovamente l'altoparlante al dispositivo fonte.• Aumentate il volume dell'MB420.• Aumentate il volume del dispositivo fonte.
Non è possibile la connessione via Bluetooth	<ul style="list-style-type: none">• Controllate che il dispositivo fonte sia acceso.• Controllate che il Bluetooth sia abilitato nel dispositivo fonte.
Scarsa qualità del suono da dispositivi Bluetooth	<ul style="list-style-type: none">• Muovete il vostro dispositivo Bluetooth vicino all'MB415.

7. Dettagli Tecnici

Schermo	LCD
Versione di Bluetooth	V5,3
Raggio di Funzionamento	Fino a 10 metri
Fraquenze Radio Digitale (DAB)	174.928 – 239.2 MHz
Fraquenze Radio FM	87.5 – 108 MHz
Risposta in Fraquenze	50 HZ – 18 KHZ
Frequenza di Trasmissione	2,4 GHz
Sintonizzatore	DAB+ SILICON
Chipset	SI4684
Stazioni Preimpostate	30
Cassa	5W RMS (10% THD)
Porta USB	USB 2,0
Formato di Riproduzione USB	MP3/ WMA
Porta Aux-in	3,5mm
Jack di Cuffie	3,5mm
Dimensioni	225mm x 157mm x 116mm
Peso netto	1088g
Supporta massima USB	64GB

8. Garanzia

Questo prodotto è garantito per 24 mesi dalla data di acquisto. Nel caso di difetti derivanti da materiali o manifatturazione difettosi l'unità sarà riparata o sostituita senza nessun costo (dove possibile) durante il periodo menzionato. Nel caso in cui il prodotto non sia disponibile o non sia possibile ripararlo, verrà offerto un prodotto alternativo.

La garanzia è soggetta alle seguenti condizioni:

- La garanzia è valida solo nel Paese di acquisto.
- Il prodotto deve essere correttamente installato ed essere utilizzato in accordo con le istruzioni fornite nel manuale d'uso.
- Il prodotto deve essere utilizzato solo per uso domestico.
- La garanzia copre soltanto l'unità principale, non gli accessori.
- La garanzia non copre i danni causati da abusi, negligenza e calamità naturali.
- La garanzia non sarà valida se il prodotto è stato riparato o danneggiato da persone non qualificate. Il produttore declina ogni responsabilità per danni incidentali o consequenziali.
- Si prega di contattare il centro assistenza prima di ritornare ciascun prodotto; non assumiamo responsabilità per nessuna restituzione inaspettata.
- Qualunque prodotto danneggiato deve essere conservato e ritornato con la scatola originale con tutti gli accessori e la copia originale dello scontrino di acquisto.

Questa garanzia è in aggiunta e non pregiudica i vostri diritti legali.

Servizio Clienti:

Telefono: +44 (0) 845 250 0586

Email: service-it@augustint.com

Questo tipo di apparecchio è conforme ai requisiti essenziali ed alle altre disposizioni pertinenti stabilite dalla direttiva 2014/53/EU. La dichiarazione di conformità può essere consultata online presso <http://www.augustint.com/en/declaration>.