

# August®

## User Manual

### MB420



**August International Ltd**  
Rawmec Business Park  
Hoddesdon EN11 0EE  
United Kingdom  
T: +44(0) 845 250 0586  
(Carrier Rates Apply)  
E: [service@augustint.com](mailto:service@augustint.com)

EU Distributor:  
Daffodil Germany GmbH  
Bayernstr. 10  
D-30855 Langenhagen  
Germany  
T: +49 (0) 511 97812978

[www.augustint.com](http://www.augustint.com)

**EN DAB/DAB+/FM ALARM CLOCK RADIO**

**FR Radio FM DAB/DAB+ Bluetooth et Réveil**

**DE FM DAB/DAB+ Radiowecker mit Bluetooth**

**IT Radio DAB/DAB+ con Bluetooth e Sveglia**

**ES Radio DAB/DAB+/FM y Despertador**

**PL RADIO DAB / DAB + / FM Z BUDZIKIEM**

# Bedienungsanleitung

Vielen Dank, dass Sie sich für den Kauf des August MB420 FM/DAB+ Radioweckers entschieden haben. Diese Bedienungsanleitung hilft Ihnen bei der Einrichtung des Gerätes und macht Sie mit den Funktionen des Produktes vertraut. Auch wenn Sie mit ähnlichen Produkten bereits vertraut sind, nehmen Sie sich bitte etwas Zeit und lesen Sie das Handbuch gründlich.

## Sicherheit

Um sich und andere Personen zu schützen, lesen Sie bitte vor der Verwendung des Produktes die entsprechenden Sicherheitshinweise. Öffnen Sie das Produkt niemals selbst und führen Sie keine selbstständigen Reparaturmaßnahmen am Gerät durch. Es kann Ihre Sicherheit gefährden und führt zudem zum vollständigen Erlischen der Herstellergarantie

## Entsorgung

Bitte beachten Sie bei der Entsorgung von Elektronikartikeln auf die WEEE (Waste Electrical and Electronic Equipment) Bestimmungen.

## Konformitätserklärung



Die Konformitätserklärung kann auf folgender Website abgerufen werden:  
<https://www.augustint.com/de/declaration-223.html>

## Kundenservice:

Bei weiteren Fragen kontaktieren Sie bitte unseren Kundenservice:  
Tel: + 49 (0) 511 9781 2978  
Email: [service-de@augustint.com](mailto:service-de@augustint.com)  
Website: [www.augustint.de](http://www.augustint.de)

# 1. Sicherheitshinweise

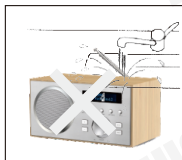
## ■ Lagerung und Benutzung

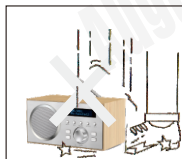
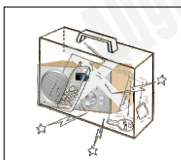
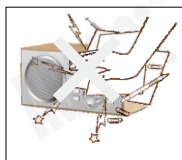
	Halten Sie das Gerät fern von sehr heißen oder kalten Orten.		Halten Sie das Gerät fern von Wasser oder Wasserdampf.
	Setzen Sie das Gerät nie in Feuchtigkeit, Staub oder Rauch aus.		Vermeiden Sie Stöße oder Erschütterungen.
	Transportieren Sie das Gerät nie in Behältern oder Taschen in denen es beschädigt werden könnte.		Drücken Sie niemals scharfe oder scharfkantige Gegenstände auf das Gerät.

## ■ Instandhaltung





Bitte stecken Sie alle Zubehöerteile aus bevor Sie das Gerät reinigen.

	Bitte verwenden Sie nur weiche Tücher um die Tasten sauber zu halten.		Reinigen Sie das Gerät niemals mit aggressiven oder grobkörnigen Reinigungsmitteln wie z. B. Alkohol, Benzol oder chemischen Reinigern.
---	---	--	---

# 2. Eigenschaften

- Kabelloser Lautsprecher für Bluetooth Quellgeräte
- FM DAB/DAB+ Empfänger
- MP3 Player mit USB Schnittstelle
- 3,5mm AUX-In/Out Anschluss
- Dual Wecker und Schlummer Funktion

# 3. Lieferumfang

			
MB420	Netzteil	Benutzerhandbuch	3.5mm Audiokabel

# 4. Teile und Funktionen

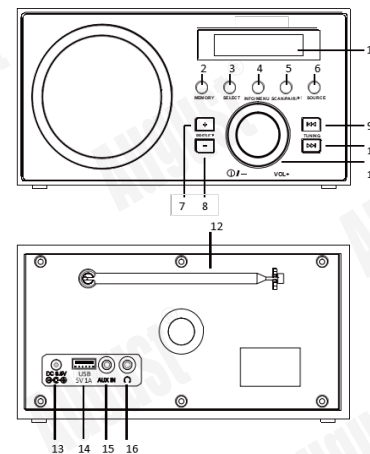

1. LCD
2. Speichertaste
3. Bestätigungstaste
4. Info/Menü Taste
5. Scan/Bluetooth Pairing
6. Quelle
7. Preset +
8. Preset -
9. Titel zurück
10. Titel vor
11. Lautstärkereger Power on/off
12. Ausziehbare Stabantenne
13. Stromanschluss
14. USB Anschluss
15. AUX-In
16. Kopfhöreranschluss

## 5. Bedienung

### 5.1 Anschließen/Einschalten

Schließen Sie den beiliegenden Netzstecker an das MB420 und anschließend an eine mit Strom versorgte 230V Steckdose an. Drücken Sie kurz auf den runden Lautstärkeregler um das Gerät einzuschalten.

### 5.2 Modus wählen

Drücken Sie "Source" um zwischen den Modi Bluetooth, USB, AUX-In, DAB+ und FM zu wechseln. Drücken Sie erneut die Taste "Source" um zum nächsten Modi zu gelangen.

### 5.3 DAB Radio Modus

Drücken Sie die Taste "Power" um das Gerät einzuschalten und drücken Sie im Anschluss auf "Source" um in den DAB/DAB+ Modus zu gelangen. Der DAB/DAB+ Modus empfängt digitale Radiosender in Ihrer Region und zeigt Ihnen zusätzliche Informationen über den Sender und dessen Programm auf dem LCD des Gerätes an.

#### 1. Reset und DAB/DAB+ Sendersuchlauf

Wenn Sie das Radio erstmalig verwenden oder die Senderliste leer bzw. nicht verfügbar ist, führt das Radio einen automatischen Sendersuchlauf durch. Unter gewissen Umständen sollten Sie einen manuellen Sendersuchlauf durchführen.

- Es stehen ggf. neue Sender zur Verfügung
- Ein Sender existiert nicht mehr oder steht am aktuellen Standort nicht mehr zur Verfügung.
- Wenn vereinzelte Sender mit einer schlechten Audioqualität wiedergegeben werden oder es zu Aussetzern bei der Wiedergabe kommt.

#### 2. Manueller Sendersuchlauf

Halten Sie im DAB/DAB+ Modus die Taste "Menu/Info" gedrückt, bis "Vollständiger Suchlauf" auf dem Display angezeigt wird. Drücken Sie nun die Taste "Scan/Pair" um den Suchlauf zu starten. Wurde der Suchlauf erfolgreich durchgeführt, startet die Wiedergabe des von der Frequenz her zuerst belegten Radiosenders.

#### 3. Sender auswählen

Drücken Sie im DAB/DAB+ Modus eine der Tuning-Tasten "◀▶" um durch die Senderliste zu navigieren. Sobald Sie Ihren Liebblingssender in der Senderliste gefunden haben, können Sie mit der Taste "Select" die Auswahl bestätigen. Die Wiedergabe beginnt nach wenigen Sekunden automatisch.

#### 4. Lautstärke einstellen

Drehen Sie den Lautstärkeregler im Uhrzeigersinn oder gegen den Uhrzeigersinn um die Lautstärke anzupassen.

#### 5. Speichereinstellungen

Im DAB/DAB+ Modus können Sie bis zu 10 Radiosender als Favoriten abspeichern. Suchen Sie hierzu zuerst Ihren Liebblingssender aus der Senderliste des Gerätes und halten Sie während der Wiedergabe die Taste "Memory" für circa 2 Sekunden gedrückt. Navigieren Sie mit dem Lautstärkeregler zur gewünschten Kanalnummer und bestätigen zuletzt mit der Taste "Select". Der Sender befindet sich nun in Ihrer Favoritenliste.

### 5.4 FM Radio Modus

Über den FM Modus können Sie analoges Radio empfangen. Je nach Sender werden Ihnen auf dem Display des Gerätes die Sendefrequenz, oder falls verfügbar weitere Informationen wie z.B. der Name des Senders angezeigt.

werden seitens des Senders keine Informationen bereitgestellt, wird Ihnen auf dem Display des Gerätes der Hinweis "Kein Radiotext" angezeigt.

#### 1. FM Sendersuchlauf

Im FM Modus können Sie manuell nach Sendern suchen, indem Sie die Taste "◀◀" oder "▶▶" betätigen. Die Frequenz ändert sich jeweils um 50 kHz. Halten Sie eine der beiden Tasten kurz gedrückt um zum nächsten verfügbaren Sender zu gelangen.

#### 2. Lautstärke einstellen

Drehen Sie den Lautstärkeregler im Uhrzeigersinn oder gegen den Uhrzeigersinn um die Lautstärke anzupassen.

#### 3. Speichereinstellungen

Im FM Modus können Sie bis zu 10 Radiosender als Favoriten abspeichern. Suchen Sie hierzu zuerst Ihren Liebblingssender aus der Senderliste des Gerätes und halten Sie während der Wiedergabe die Taste "Memory" für circa 2 Sekunden gedrückt. Navigieren Sie mit dem Lautstärkeregler zur gewünschten Kanalnummer und bestätigen zuletzt mit der Taste "Select". Der Sender befindet sich nun in Ihrer Favoritenliste.

### 5.5 Bluetooth Modus

Drücken Sie im eingeschalteten Zustand die Taste "Source" um in den Bluetooth Modus zu gelangen. Schalten Sie als nächstes die Bluetooth Funktion des Quellgerätes wie beispielsweise des Smartphones ein und suchen Sie hierüber nach verfügbaren Bluetooth-Geräten in Ihrer Umgebung. Nach wenigen Sekunden sollte das Gerät "MB420" in der Bluetooth Liste des Quellgerätes auftauchen. Deaktivieren Sie die Bluetooth Funktion notfalls, sollte Ihnen das MB420 nicht angezeigt werden und wiederholen Sie den Vorgang. Passen Sie bitte die Lautstärke beider Geräte an, nachdem diese erfolgreich gekoppelt wurden.

### 5.6. USB Modus

1. Schließen Sie einen FAT32 formatierten USB Stick mit einer Maximalkapazität von 16GB am Gerät an.
2. Drücken Sie die Taste "Source" bis Sie zum USB Modus gelangen. Die auf dem USB Stick gespeicherte Musik wird automatisch wiedergegeben.
3. Drücken Sie die Taste "Scan/Pair" um die Musik zu pausieren oder mit der Wiedergabe fortzufahren.
4. Drücken Sie eine der beiden "Tuning" Tasten um zum vorherigen bzw. zum nächsten Lied zu gelangen.

### 5.7 Aux-In Modus

Drücken Sie im eingeschalteten Zustand die Taste "Source" um in den AUX Modus zu gelangen. Verbinden Sie das MB420 via 3.5mm Audio Kabel mit dem gewünschten Wiedergabegerät, um die Musik des angeschlossenen Wiedergabegerätes über den Lautsprecher des MS420 wiederzugeben.

### 5.8 Erweiterte Einstellungen

In den erweiterten Einstellungen stehen Ihnen weitere Optionen zu den jeweiligen Modi zur Verfügung. Um in die erweiterten Einstellungen zu gelangen, halten Sie im jeweiligen Modus bitte die Taste "Menü/Info" für circa 2 Sekunden gedrückt.

#### 5.8.1 DAB/DAB+ Modus

Verwenden Sie den Lautstärkeregler um durch das Menü zu navigieren und drücken Sie die Taste "Select" um die gewünschte Option auszuwählen.

Folgende Optionen stehen Ihnen zur Verfügung:

- Vollständiger Suchlauf
- Manueller Suchlauf
- DRC
- Inaktive Sender bereinigen
- TA (Wichtige Verkehrsmeldungen)
- System
- Info

### 1. Vollständiger Suchlauf

Verwenden Sie Drehregler für die Lautstärke um in den erweiterten Einstellungen zum Menüpunkt "Vollständiger Suchlauf" zu gelangen. Bestätigen Sie mit der Taste "Select" um den Suchlauf zu starten. Sobald der Sendersuchlauf erfolgreich durchgeführt wurde, beginnt das Radio automatisch mit der Wiedergabe des zuerst von der Frequenz her belegten Radiosenders.

Hinweis: Wird kein Radiosender vom Radio gefunden, erscheint auf dem Display der Hinweis "Kein DAB Sender".

Führen Sie den Sendersuchlauf an einem anderen Standort erneut aus und richten Sie die Stabantenne ggf. erneut aus.

### 2. Manueller Sendersuchlauf

Neben des automatischen Sendersuchlaufs haben Sie die Möglichkeit einen manuellen Suchlauf durchzuführen und somit nach bestimmten Sendern zu suchen. Sie können hierdurch die Senderliste aktualisieren und die Stabantenne für ein bestmögliches Empfangsergebnis ausrichten.

Verwenden Sie den Drehregler für die Navigation in den erweiterten Einstellungen und suchen Sie nach "Manueller Sendersuchlauf". Drücken Sie "Select" um die Eingabe zu bestätigen. Verwenden Sie erneut den Drehregler um zu einer bestimmten Frequenz zu gelangen.

Auf dem Display des Gerätes wird Ihnen neben der eingestellten Frequenz auch die Signalstärke angezeigt. Veränderungen an der Antennenposition wirken sich sofort auf die angezeigte Signalstärke aus. Sie können die Antenne hierdurch einfach und entsprechend der Gegebenheiten ausrichten.

### 3. DRC (Audio-Dynamikkompression)

Diese Funktion verringert die Differenz zwischen dem lautesten und dem leisesten Audiosignal. Kurzum macht es sehr leise Töne lauter und sehr laute Töne leiser.

### DRC Optionen: Aus / Tief / Hoch

Öffnen Sie die erweiterten Einstellungen und gehen Sie mit Hilfe des Drehreglers zum Menüpunkt "DRC". Drücken Sie "Select" um zu bestätigen und wählen Sie im Anschluss eine der jeweiligen Optionen (Aus / Tief / Hoch) aus.

Hinweis: Die DRC Funktion wird nur von ausgewählten Radiosendern unterstützt.

### 4. Inaktive Sender (Senderliste bereinigen)

Durch das Aktivieren dieser Funktion werden alle in der Senderliste angezeigten aber nicht verfügbaren Radiosender aus der Senderliste des Gerätes entfernt. Nicht verfügbare Sender sind am Anfang mit einem "?" gekennzeichnet.

Öffnen Sie die erweiterten Einstellungen und nutzen Sie den Drehregler um zum Menüpunkt "Inaktive Sender" zu gelangen. Drücken Sie die Taste "Select" um zu bestätigen. Nutzen Sie erneut den Drehregler um "Ja" zu wählen und bestätigen Sie anschließend mit der Taste "Select".

### 5. TA (Traffic Alarm)

Öffnen Sie die erweiterten Einstellungen und verwenden Sie den Drehregler um zum Menüpunkt "TA" (Traffic Alarm) zu gelangen. Bestätigen Sie mit der Taste "Select" und wählen Sie "Ja" um die Funktion zu aktivieren. Bestätigen Sie erneut mit der Taste "Select".

### 6. System

Folgende Optionen stehen Ihnen unter "System" zur Verfügung.

- Sleep
- Wecker
- Uhrzeit
- Beleuchtung
- Sprache
- Werkseinstellungen
- SW-Version

## 6.1 Sleep

Halten Sie die Taste "Info/Menü" auf dem Gerät und verwenden Sie den Drehregler um zum Menüpunkt "System" zu gelangen. Drücken Sie die Taste "Select" um zu bestätigen. Navigieren Sie zur Funktion "Sleep" und bestätigen Sie erneut mit "Select".

Die Sleep-Funktion ermöglicht Ihnen das automatische Ausschalten des Gerätes, nach Ablauf einer festgelegten Zeitperiode. Das Gerät schaltet sich somit nach 15, 30, 45, 60 oder 90 Minuten automatisch aus.

## 6.2 Wecker

1. Halten Sie die Taste "Info/Menü" für circa 2-3 Sekunden gedrückt um das Menü zu öffnen. Navigieren Sie mittels des Drehreglers zum Menüpunkt "System" und bestätigen Sie die Eingabe mit der Taste "Select". Verwenden Sie den Drehregler um zum Menüpunkt "Wecker" zu navigieren und bestätigen Sie die Eingabe erneut mit der Taste "Select".

2. Mit dem Drehregler können Sie bestimmen, ob Alarm 1 oder Alarm 2 programmiert werden soll. Bestätigen Sie die entsprechende Auswahl mit "Select".

3. Es erscheint "Zt. Ein 06:00" auf dem Display. Stellen Sie mittels des Drehreglers zuerst die gewünschte Stunde und anschließend die Minuten ein. Bestätigen Sie die jeweiligen Eingaben mit "Select" um zum nächsten Schritt zu gelangen.

4. Im nächsten Schritt können Sie die Alarmdauer festlegen (15, 30, 45, 60 oder 90 Minuten). Bestätigen Sie die Eingabe mit der Taste "Select".

5. Bestimmen Sie als nächstes die vom Radio zu verwendende Weckmethode. Wählen Sie zwischen DAB, FM, USB und Summer und bestätigen Sie mit "Select".

Hinweis: Sofern keine Favoriten auf dem Radio gespeichert sind, wird im UKW/DAB+ Modus immer der zuletzt gehörte Sender als Weckton verwendet. Weitere Informationen zu den Speichereinstellungen (Favoritenliste) finden Sie auf Seite 5, Punkt 3 (Speichereinstellungen)

6. Bestimmen Sie als nächstes, ob der Wecker nur einmalig, werktags, nur am Wochenende, oder täglich aktiv sein soll und bestätigen Sie die Eingabe mit "Select".

7. Bestimmen Sie die Wecklautstärke mittels des Drehreglers und bestätigen Sie mit der Taste "Select".

8. Wählen Sie zum Abschluss "Ein" oder "Aus" um den Wecker zu aktivieren/deaktivieren und bestätigen Sie mit "Select". Bei erfolgreicher Eingabe erscheint der Hinweis "Wecker gespeichert". Ist der Wecker aktiv, erscheint auf dem Display ein Symbol in Form einer Glocke.

## Schlummern

Sofern Sie den Wecker nicht über die Standby Taste des Gerätes deaktivieren, können Sie sich in einem Abstand von 9 Minuten erneut vom Gerät wecken lassen. Drücken Sie hierzu einfach eine andere beliebige Taste auf dem Gerät.

## Wecker ausschalten

Drücken Sie die Standby Taste auf dem Gerät, um den Wecker auszuschalten.

### 6.3 Uhrzeit einstellen

Unter "Uhrzeit" können Sie die Uhrzeit manuell einstellen (Im DAB Modus nicht erforderlich).

Stellen Sie die Uhrzeit ein, indem Sie den Drehregler für die Eingabe der Zeit verwenden und bestätigen Sie die Eingabe jeweils mit der Taste "Select". Gleiches Prinzip gilt für die Eingabe des Datums. Nach erfolgreicher Eingabe wird Ihnen die Uhrzeit als auch das Datum auf dem Display des Gerätes angezeigt.

In den Uhrzeit-Einstellungen können Sie außerdem bestimmen, ob die Uhrzeit automatisch aktualisiert werden soll und falls ja, wie. Zur Auswahl stehen die nachfolgenden Optionen:

Update von DAB, Update von FM und kein Update. Drücken Sie "Select" um zu bestätigen.

Sie können zudem die Uhrzeit und Datumsanzeige bestimmen. Die Uhrzeit kann entweder im 12 oder im 24 Stunden Format angezeigt werden.

#### Zeitabschaltung:

Das Display wird nach der gewünschten Zeit (10-180 Sek.) abgedunkelt. Bestätigen Sie die Eingabe mit der Taste "Select".

#### An-Einstellung:

Bestimmen Sie die Helligkeit im eingeschalteten Zustand. Wählen Sie zwischen Niedrig, Mittel und Hoch.

Bestätigen Sie die Eingabe zum Abschluss mit der Taste "Select".

### Dim-Einstellung

Bestimmen Sie hierdurch, wie stark das Display nach Ablauf der vorgegebenen Zeit abgedunkelt werden soll. Zur Auswahl stehen die Optionen Niedrig, Mittel, Hoch. Bestätigen Sie die Eingabe mit "Select". Die Option steht nur in Verbindung mit der Funktion "Zeitabschaltung" zur Verfügung.

### 6.5 Sprache

Dieses Gerät unterstützt die nachfolgenden Landersprachen: Deutsch, Englisch, Französisch, Italienisch, Spanisch, Portugiesisch, Schwedisch, Finnisch, Dänisch, Polnisch.

Um die Menüsprache des Gerätes zu ändern, gehen Sie bitte wie folgt vor. Halten Sie die Taste "Info/Menü" gedrückt um das Menü zu öffnen. Navigieren Sie mit Hilfe des Drehreglers zum Menüpunkt "System" und bestätigen Sie mit der Taste "Select". Navigieren Sie mit dem Drehregler zur Option "Sprache" und bestätigen Sie die Eingabe erneut mit der Taste "Select". Wählen Sie die bevorzugte Sprache aus und bestätigen Sie die Eingabe erneut mit der Select-Taste.

### Werkseinstellungen

Durch das Zurücksetzen in den Werkszustand werden alle hinterlegten Einstellungen gelöscht und das Gerät in den ursprünglichen Lieferzustand zurückgesetzt.

Um das Gerät zurückzusetzen, halten Sie die Taste "Info/Menü" gedrückt und navigieren mittels des Drehreglers zum Menüpunkt "System". Bestätigen Sie die Eingabe mit der Taste "Select". Navigieren Sie anschließend zur Option "Werkseinstellungen" und bestätigen die Eingabe erneut mit der Taste "Select". Sie werden zur Sicherheit erneut aufgefordert die Eingabe mit "Ja" zu bestätigen.



## 6.7 SW-Version

Hier wird Ihnen die derzeit auf dem Gerät installierte Software Version angezeigt.

### 1. Info

Die nachfolgenden Informationen werden Ihnen während der Wiedergabe im DAB Modus angezeigt, indem Sie die Taste "Info/Menü" wiederholt drücken.

- DLS (Dinamic Label Segment)
- Signalstärke des jeweiligen Senders
- Musikgenre
- Frequenz
- Bitrate
- Zeit
- Datum

## 5.8.2 FM Radio Modus

In den erweiterten Einstellungen des FM Radio Modus stehen Ihnen weitere Optionen zur Verfügung.

- Suchlauf-Einstellungen
- Audio-Einstellungen
- System (Siehe Seite 6, Punkt 5.8.1)

### 1. Suchlauf-Einstellungen

Sie können festlegen, ob ausschließlich Sender mit einem guten Empfangssignal (Nur kräftige Sender) gespeichert werden sollen, oder ob alle Sender und auch mit schlechter Empfangsqualität gespeichert werden sollen.

Halten Sie im FM Modus die Taste "Info/Menü" für circa 2 Sekunden gedrückt. Nutzen Sie den Drehregler um zu "Suchlauf-Einstellungen" zu navigieren und bestätigen Sie die Eingabe mit der Taste "Select". Wählen Sie mittels des Drehreglers die gewünschte Option aus und bestätigen Sie die Eingabe erneut mit der Taste "Select".

### 2. Audio-Einstellungen

Standardmäßig werden alle Radiosender im Stereo Modus wiedergegeben. Bei Radiosendern mit einem schwachen Empfangssignal kann dies zu einer schlechteren Audioqualität führen. Stellen Sie in diesem Fall auf "Nur Mono" um die Tonqualität zu verbessern.

Halten Sie im FM Modus die Taste "Info/Menü" für circa 2 Sekunden gedrückt. Nutzen Sie den Drehregler um zu "Audio-Einstellungen" zu navigieren und bestätigen Sie die Eingabe mit der Taste "Select". Wählen Sie mittels des Drehreglers die gewünschte Option aus und bestätigen Sie die Eingabe erneut mit der Taste "Select".

### 3. System

Siehe Seite 6, Punkt 5.8.1

### 4. Info

Die nachfolgenden Informationen werden Ihnen während der Wiedergabe im FM Modus angezeigt, indem Sie die Taste "Info/Menü" wiederholt drücken.

- Radio Text

## 5.8.3 Bluetooth Modus

In den erweiterten Einstellungen des Bluetooth Modus stehen Ihnen weitere Optionen zur Verfügung.

Halten Sie im Bluetooth Modus die Taste "Info/Menü" für circa 2 Sekunden lang gedrückt. Navigieren Sie mit dem Drehregler anschließend zum gewünschten Menüpunkt und bestätigen Sie mit der Taste "Select". Die nachfolgenden Optionen stehen Ihnen im Bluetooth Modus zur Verfügung.

- System (Details hierzu finden Sie auf Seite 6, Punkt 5.8.1)
- Bluetooth Pair Name: Mb420

#### 5.8.4 USB Modus

In den erweiterten Einstellungen des USB Modus stehen Ihnen weitere Optionen zur Verfügung.

Halten Sie im USB Modus die Taste "Info/Menü" für circa 2 Sekunden lang gedrückt. Navigieren Sie mit dem Drehregler anschließend zum gewünschten Menüpunkt und bestätigen Sie die Eingabe mit der Taste "Select".

Die nachfolgenden Optionen stehen Ihnen im USB Modus zur Verfügung.

- System (Details hierzu finden Sie auf Seite 6, Punkt 5.8.1)

#### 5.8.4 Aux-In Modus

In den erweiterten Einstellungen des Aux-In Modus stehen Ihnen weitere Optionen zur Verfügung.

Halten Sie im Aux-In Modus die Taste "Info/Menü" für circa 2 Sekunden lang gedrückt. Navigieren Sie mit dem Drehregler anschließend zum gewünschten Menüpunkt und bestätigen Sie die Eingabe mit der Taste "Select". Die nachfolgenden Optionen stehen Ihnen im Aux-In Modus zur Verfügung.

- System (Details hierzu finden Sie auf Seite 6, Punkt 5.8.1)

## 6. Problemlösung

Problem	Lösung
Kein Sound	<ul style="list-style-type: none"><li>• Erhöhen Sie die Lautstärke</li></ul>
Schlechte Soundqualität im Radiomodus	<ul style="list-style-type: none"><li>• Bitte verändern Sie die Position der Antenne</li></ul>
FM: Rauschen DAB: Unterbrechungen oder „No stations available“ Nachricht	<ul style="list-style-type: none"><li>• Bitte verändern Sie die Position der Antenne</li><li>• Verändern Sie die Position des Radios</li><li>• Führen Sie einen neuen Scan durch</li></ul>
Kein Sound im Bluetooth Modus	<ul style="list-style-type: none"><li>• Prüfen Sie die Bluetooth Verbindung</li><li>• Sofern notwendig, verbinden Sie erneut</li><li>• Prüfen Sie die Lautstärke an MB420</li><li>• Prüfen Sie die Lautstärke an Wiedergabequelle</li></ul>
Bluetoothverbindung kann nicht aufgebaut werden	<ul style="list-style-type: none"><li>• Prüfen Sie, ob die Wiedergabequelle eingeschaltet ist</li><li>• Prüfen Sie, ob Bluetooth an der Wiedergabequelle eingeschaltet ist</li></ul>
Schlechte Soundqualität bei Nutzung von Bluetooth	<ul style="list-style-type: none"><li>• Bewegen Sie die Wiedergabequelle näher an den MB415</li></ul>

## 7. Technische Daten

Display	LCD
Bluetooth Version	v5.3
Bluetooth Reichweite	Bis zu 10m
DAB+ Frequenzbereich	174.928 – 239.2 MHz
FM Frequenzbereich	87.5 – 108 MHz
Frequenzgang	50 HZ – 18 KHZ
Sendefrequenz	2,4 GHz
Tuner	DAB+ SILICON
Chipsatz	SI4684
Senderspeicher	30
Lautsprecher	5W RMS (10% THD)
USB Anschluss	USB 2.0
Unterstützte Formate	Supports MP3/ WMA
Aux-In Anschluss	3.5mm
Kopfhöreranschluss	3.5mm
Maße	225x157x116mm
Gewicht	1088g

## 8. Garantie

Dieses Gerät hat eine Garantie von 24 Monaten, geltend ab dem Kauf Datum. Im unwahrscheinlichen Falle eines Defektes durch fehlerhafte Materialien oder fehlerhafter Verarbeitung, wird das Gerät, während der Garantiezeit, kostenlos repariert (falls möglich) oder ausgetauscht. Falls das Gerät nicht mehr lieferbar ist, wird ein vergleichbares Gerät angeboten.

Die Garantie unterliegt folgenden Bestimmungen:

- Die Garantie ist nur in dem Land gültig, wo das Produkt käuflich erworben wurde.
- Das Produkt muss ordnungsgemäß, laut Handbuch, installiert und verwendet werden.
- Das Produkt muss für den heimischen Gebrauch genutzt werden.
- Die Garantie schließt nur das Hauptprodukt, aber nicht das Zubehör ein.
- Von der Haftung sind Schäden durch Fallenlassen oder Schäden, z.B. durch Naturgewalten, ausgeschlossen.
- Die Garantie wird nichtig Weiterverkauf nichtig oder erlischt auch bei unerlaubten Reparaturversuchen.
- Bitte kontaktieren Sie zuerst unseren Kundenservice, bevor Sie das Gerät zurücksenden.
- Das Produkt muss in ordnungsgemäßen Zustand, Originalverpackt und mit dem Zubehör, sowie einer Kopie der Rechnung zurückgesendet werden.

Die Garantie gilt zusätzlich und schwächt nicht Ihre anderen Rechte als Kunden ab.

### Kundenservice:

Tel: +49 (0) 511 97812978

E-Mail: [service-de@augustint.com](mailto:service-de@augustint.com)

Website: [www.augustint.de](http://www.augustint.de)

Dieses Produkt entspricht den grundlegenden Anforderungen der Richtlinie 2014/53/EU. Die Konformitätserklärung kann unter folgender Adresse bezogen werden: <https://www.augustint.com/de/declaration-223.html>

