

# Mode d'Emploi

Merci d'avoir acheté le décodeur TNT August DVB425. Ce mode d'emploi vous aidera à vous familiariser avec toutes les options de l'appareil. Prenez quelques minutes pour lire attentivement ce mode d'emploi, même si vous êtes familier avec un produit similaire.

## Sécurité

Afin de garantir votre sécurité et celles des autres, vous êtes priés de lire les consignes de sécurité avant d'utiliser l'appareil.

Ne démontez pas le DVB425 par vous-même. Cela pourrait présenter un danger pour votre personne et invalider la garantie du fabricant.

## Recyclage

Vous êtes priés de disposer l'appareil ainsi que ces accessoires en conformité avec les directives sur les DEEE (Déchets d'Equipements Electriques et Electroniques) et tout autres réglementations en vigueur dans votre pays.

Renseignez vous auprès des autorités compétentes pour les règles à suivre en termes de recyclage.

## Déclaration de Conformité



La Déclaration de Conformité peut être trouvée et lu sur notre site internet <http://augustint.com/en/declaration/>

## Service Client

Pour toute assistance technique ou service après-vente, veuillez contacter par téléphone le +44 (0) 845 250 0586 ou par email à [service-fr@augustint.com](mailto:service-fr@augustint.com)

# Guide de Démarrage Rapide

## DVB425

1. L'utilisation d'une antenne de toit est recommandée lors de la première recherche de chaînes.
2. Connecter le DVB425 à votre téléviseur ou moniteur en utilisant le câble HDMI fourni ou un câble péritel.
3. Connecter le DVB425 à un réseau internet via connexion Ethernet LAN (optionnel).
4. Connecter le DVB425 à une prise secteur et appuyer sur le bouton marche de l'appareil ou de la télécommande pour l'allumer.
5. Lors de la première mise en route, le Guide d'Installation apparaîtra. Sélectionner votre *Pays, Langue OSD, Résolution et Aspect Ratio* parmi les options et appuyer sur **OK** pour lancer la recherche automatique. Une fois la recherche de chaînes terminée, appuyer sur **▲** ou **▼** pour sélectionner une chaîne. Appuyer sur **TV/RADIO** pour changer entre les chaînes TV TNT ou stations radio (veuillez noter, la France ne transmet aucune radio via ondes TV DVB-T)
6. Dans le cas où la première installation a été effectuée, et que vous souhaiteriez procéder à une nouvelle recherche de chaînes TNT ou avez changé de zone, appuyer sur **MENU** et aller sur  *Recherche de Chaînes*, sélectionner *Recherche Automatique* et appuyer sur **OK** afin de lancer la recherche. Une fois la recherche de chaînes terminée, appuyer sur **▲** ou **▼** pour sélectionner une chaîne. Appuyer sur **TV/RADIO** pour changer entre les chaînes tv TNT ou stations radio (veuillez noter, la France ne transmet aucune radio via ondes TV DVB-T)
7. Pour lancer la lecture d'une musique, de photo, film ou encore enregistrement contenu sur un périphérique de stockage USB, insérer le périphérique dans le port USB de l'appareil. Appuyer sur **MENU** et aller sur  *Media Player*. Choisir entre *Musique, Photo, Films ou Enregistrement* et appuyer sur **OK** pour afficher la liste des fichiers. Sélectionner un fichier et appuyer sur **OK** pour lancer la lecture.
8. **Remarque** : nous vous prions de noter que la force du signal dans certaine région est insuffisante pour la réception via utilisation d'une antenne portable d'intérieur. La réception de la TNT dépend de plusieurs facteurs et peut être perturbée par la distance entre l'antenne réceptrice et l'antenne relai émettrice, les immeubles environnants, l'épaisseur des murs, le climat ou encore les interférences électromagnétique. Changer de lieu ou l'utilisation d'une antenne de toit permettra une amélioration de la réception dans de telles conditions.
9. Pour toute question, n'hésitez pas à contacter notre service client par téléphone au +44 (0) 845 250 0586 ou par email à [service-fr@augustint.com](mailto:service-fr@augustint.com)

# Table des Matières

<b>1. Consignes de Sécurité</b>	1
<b>2. Caractéristiques Principales</b>	2
<b>3. Contenu de l'Emballage</b>	2
<b>4. Dénomination des Parties et Fonctions</b>	3
4.1 Face Avant	3
4.2 Arrière	3
4.3 Télécommande	4
4.3.1 Fonctions des Touches	4
4.3.2 Utilisation de la Télécommande	5
<b>5. Connexion</b>	6
<b>6. Utilisation de l'Appareil</b>	7
6.1 Installation Initiale	7
6.2 Mode DTV (Accès Rapide aux Fonctions)	7
6.2.1 Sous-Titres	7
6.2.2 Informations de la Chaîne	7
6.2.3 Liste des Chaînes	8
6.2.4 Télétexte	8
6.2.5 Retour à la Dernière Chaîne Visionnée	8
6.2.6 Guide TV	8
6.2.7 Programmation	9
6.2.8 Enregistrement Instantané	10
6.2.9 Contrôle du Direct	10
6.2.10 Audio	11
6.2.11 Touches de Couleur	11
6.2.12 Lecteur Multimédia depuis Périphérique USB	12
6.2.13 Enregistrement	12
6.3 Mode Radio	13
6.4 Lecteur Multimédia	13
6.4.1 Musique	13
6.4.2 Diaporama Photo	14
6.4.3 Vidéo	15
6.4.4 Enregistrement	15

<b>7 Menu Principal (Accès Détaillé aux fonctions)</b>	15
7.1 Chaînes	15
7.1.1 Gestion des Chaînes TV	15
7.1.2 Gestion des Stations Radio	16
7.1.3 Supprimer Tout	17
7.1.4 Type de Chaînes	17
7.2 Recherche de Chaînes	17
7.2.1 Recherche Automatique	17
7.2.2 Recherche Manuelle	18
7.2.3 Alimentation Antenne	18
7.2.4 Sortie Antenne en Veille	18
7.2.5 LCN	19
7.3 Système	19
7.3.1 Langue	19
7.3.2 Paramètres TV	19
7.3.3 Date et Heure	20
7.3.4 Paramètres Enregistreur	21
7.3.5 Contrôle Parental	21
7.3.6 Paramètres Affichage	21
7.3.7 Favoris	21
7.3.8 Paramètres Multi-vue	22
7.3.9 Mise en Veille Auto	22
7.4 Outils	22
7.4.1 Informations	22
7.4.2 Remise aux Paramètres d'Usine	23
7.4.3 Mise à Jour	23
7.4.4 Retirer USB en Toute Sécurité	23
7.5 Réseaux	24
7.6 Lecteur Multimédia	24
7.6.1 Informations USB	25
7.6.2 Paramètres Enregistrements	25
<b>8. Détails Techniques</b>	27
<b>9. Dépannage</b>	28
<b>10. Garantie</b>	30

# 1. Consignes de sécurité

## ■ Stockage et Utilisation

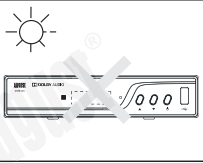
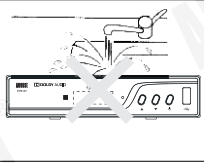
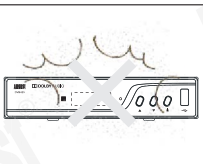
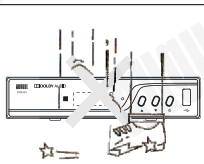
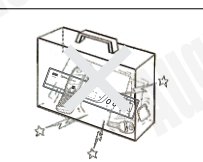
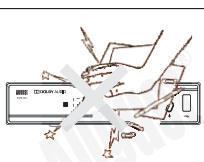
	Gardez cet appareil éloigné des endroits chaud ou froid. La température de fonctionnement est 0°C ~ 50°C, la température de stockage est 10°C ~ 60°C.		Gardez l'appareil éloigné de l'eau et d'un environnement humide.
	Ne pas laisser l'appareil exposé à l'humidité, de la poussière, de l'huile ou de la fumée.		Évitez de faire tomber ou exposer à des chocs.
	Ne mettez jamais l'appareil dans un contenu instable, car cela peut causer des dommages.		N'extrudez jamais ni frottez l'appareil avec des objets pointus ou tranchants.

## ■ Entretien

Merci de débrancher les câbles externes du téléviseur avant de lui nettoyer.

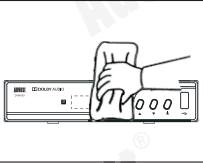
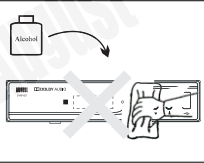
	Nettoyez l'appareil et les touches qu'avec un chiffon doux.		Ne nettoyez jamais cet appareil avec un chiffon abrasif, une poudre détergente, alcool et benzène etc. ni de divers propulseurs ou produits de nettoyage chimiques.
--	---	--	---

## ■ Précautions d'utilisation

Pour des raisons de sécurité, quand l'appareil n'est pas en marche, veuillez éteindre l'appareil. Veuillez vous assurer que le DVB425 soit positionné de telle manière qu'il puisse profiter d'une ventilation suffisante.

## ⚠ Attention Spéciale

N'essayez pas de faire des réparations vous-même. En cas de faute, nous vous prions d'éteindre le téléviseur et contacter soit votre revendeur, soit notre service clientèle.

## 2. Caractéristiques Principales

- Décode 2K TV HEVC/H.265
- Décode Full HD TV MPEG4/H.264
- Guide TV Électronique 7 jours avec Contrôle du Direct
- Enregistrements Programmés et en Direct sur USB
- Radio Internet Disponible via LAN

## 3. Contenu de l'Emballage



DVB425



Télécommande



Câble HDMI



Piles AAA x2



Mode d'Emploi

## 4. Dénomination des Parties et Fonctions

### 4.1 Face Avant

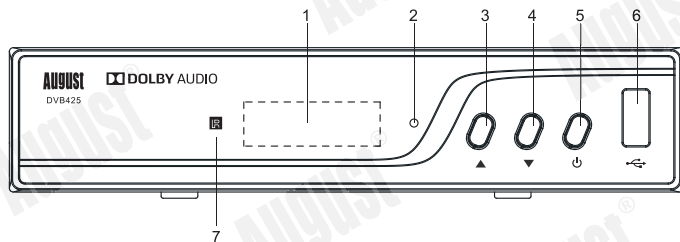

1. Affichage LED
2. Diode D'indication
3. Haut
4. Bas
5. Interrupteur
6. Port USB
7. Récepteur Télécommande

### 4.2 Arrière

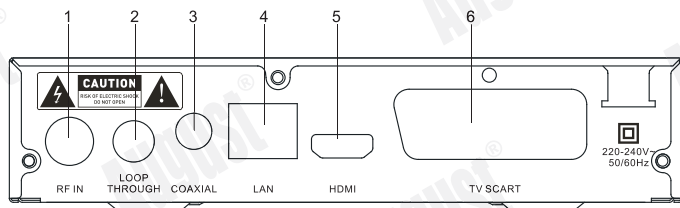

1. Entrée Antenne
2. Sortie Antenne
3. Sortie Audio Coaxial
4. Port LAN
5. Sortie HDMI
6. Sortie Péritel (SCART)

## 4.3 Télécommande

### 4.3.1 Fonctions des Touches

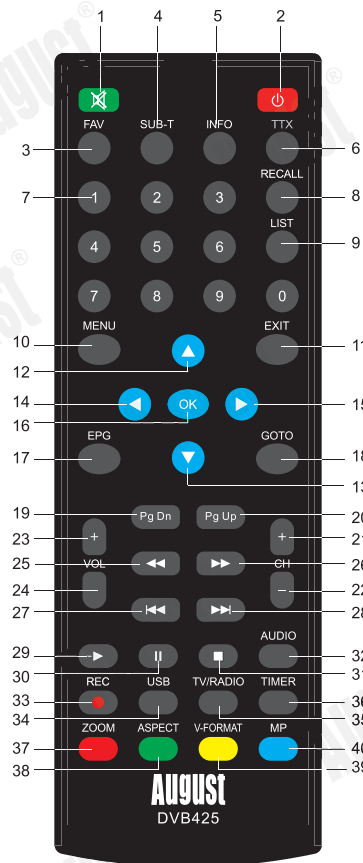

1. Muet / Désactiver Muet
2. Alimentation
3. Liste des Chaînes Favorites
4. Sous-Titres
5. Informations
6. Télétexte (n'existe plus en France)
7. Pavé Numérique
8. Retour à la Dernière Chaîne Visionnée
9. Enregistrements
10. Menu Principal
11. Sortir
12. Haut
13. Bas
14. Gauche
15. Droite
16. Confirmer
17. Guide TV
18. Fonction Aller à
19. Défilement Page Bas
20. Défilement Page Haut
21. Chaîne Suivante
22. Chaîne Précédente
23. Augmenter le Volume
24. Baisser le Volume
25. Rembobiner
26. Avance Rapide
27. Piste Précédente
28. Piste Suivant
29. Lecture
30. Pause
31. Stop
32. Langue Audio
33. Enregistrer Instantané
34. Lecteur Multimédia USB
35. TV/Radio
36. Programmer
37. Zoomer
38. Format de l'Image
39. Résolution
40. MP



### 4.3.2 Utilisation de la Télécommande

Lors de la première utilisation, merci de retirer l'emballage plastique contenant la télécommande.

1. Ne pas exposer à la lumière directe du soleil ou une lumière très forte ou brillante.
2. Evitez de faire tomber ou exposer à des chocs.
3. Garder éloigné des environnements extrêmement chauds ou humides.
4. Garder éloigné de l'eau.

#### ■ Gamme Opérateur

1. Le sensor infrarouge de la télécommande devrait viser directement vers le sensor sur la télévision. Des obstacles entre la télécommande et le récepteur pourraient empêcher la réception.
2. Utiliser la télécommande à une distance maximale de 8 mètres.
3. L'angle de réception devrait être 30°.

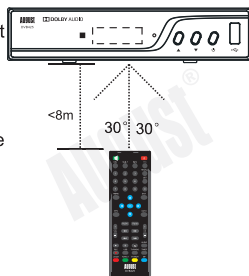

#### ■ Remplacement de la batterie

Si la télécommande ne fonctionne plus, ou la gamme opératoire est réduite, remplacer la pile avec une nouvelle.



Soulever le cache et retirer les piles à changer.



Remplacer avec des nouvelles en respectant la polarité.



Remettre le cache.

#### \*Remarque:

1. Merci d'assurer l'élimination correcte des piles.
2. Pour éviter une fuite de fluide de la pile, veuillez retirer la pile lorsque vous n'utilisez pas la télécommande pendant une période prolongée. S'il y a une fuite, nettoyer le compartiment de piles avec attention et remplacer avec une nouvelle pile au lithium.

## 5. Connexion

### Connexion à un Téléviseur

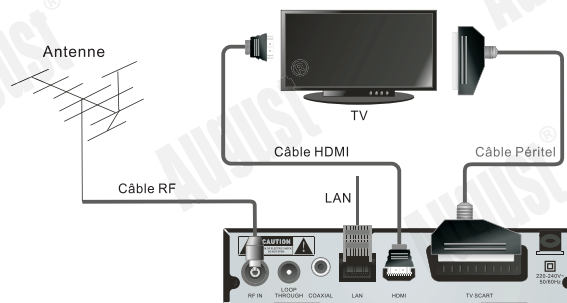

### Connexion à une Chaîne Hi-Fi



## 6. Utilisation de l'Appareil

### 6.1 Installation Initiale

Lors de la première utilisation de l'appareil, le guide d'installation s'affichera vous permettant de sélectionner vos préférences et de procéder à la recherche de chaînes.



Utiliser ▲ ou ▼ pour naviguer et ◀ ou ▶ pour sélectionner une option.

1. Sélectionner le *Pays*
2. Sélectionner la **Langue**
3. Sélectionner *Résolution* et appuyer sur **OK** pour naviguer entre les différentes résolutions. Sélectionner la résolution souhaitée et appuyer sur **OK** pour confirmer.
4. Sélectionner *Oui* pour confirmer et sauvegarder les paramètres ou *Non* pour annuler.
5. Sélectionner le *Format d'Image*
6. Sélectionner **OK** et appuyer sur **OK** afin de lancer la recherche de chaînes automatique.

Une fois recherche terminée, il sera possible de regarder la télévision. Appuyer sur **TV/Radio** afin de basculer entre les chaînes TV et les stations Radio. Veuillez noter qu'aucune station radio n'est transmise en France via DVB-T. Si aucune chaîne TV n'est trouvée, l'appareil retournera au guide d'installation.

### 6.2 Mode DTV (Accès Rapide aux Fonctions)

Cette section vous permettra d'accéder rapidement aux fonctions principales en utilisant la télécommande lors du visionnage de la télévision.

#### 6.2.1 Sous-Titres

1. Appuyer sur la touche **SUB-T**

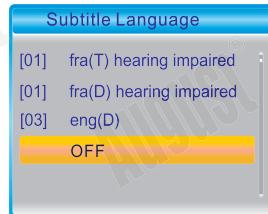

2. Utiliser ▲ ou ▼ pour sélectionner la langue des sous-titres ou sélectionner **OFF** pour désactiver les sous-titres.
3. Appuyer sur **OK** pour confirmer ou sur **EXIT** pour annuler.

#### 6.2.2 Informations de la Chaîne

1. Appuyer sur **INFO** pour afficher les informations à propos du programme en cours et du suivant.



2. Appuyer à nouveau sur **INFO** pour afficher les informations détaillées du programme en cours.



3. Appuyer encore sur **INFO** pour afficher les informations relatives à la chaîne telles que la fréquence ainsi que la force et qualité du signal.

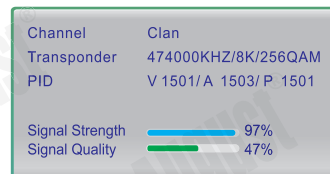

4. Appuyer sur **EXIT** à tout moment afin de fermer la fenêtre d'informations.

#### 6.2.3 Liste des Chaînes

1. Appuyer sur **OK** pour afficher la liste des chaînes.
2. Utiliser ▲ ou ▼ pour naviguer parmi les chaînes et appuyer sur **OK** pour visionner la chaîne sélectionnée. Appuyer sur **PgDn** ou **PgUp** afin de faire défiler les pages vers le bas ou le haut pour une navigation rapide.
3. Appuyer sur **EXIT** à tout moment afin de fermer la liste des chaînes.

#### 6.2.4 Télétexte

Appuyer sur **TTX** pour accéder aux informations télétexte.

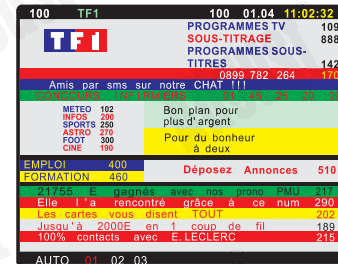

**Remarque :** le télétexte a été arrêté en France suite au passage au tout HD.

#### 6.2.5 Retour à la Dernière Chaîne Visionnée

Appuyer sur **RECALL** pour aller à la dernière chaîne visionnée.

#### 6.2.6 Guide TV

Le Guide TV électronique (EPG : Electronic Program Guide) est une liste des programmations par chaînes pour les prochains 7 jours.

1. Appuyer sur **EPG** pour afficher le Guide TV.



2. Utiliser ▲ ou ▼ pour changer de chaîne et ◀ ou ▶ pour naviguer entre les programmes.
3. Appuyer sur **OK** pour afficher les informations détaillées sur le programme sélectionné.

Appuyer sur **ZOOM** pour activer les options de navigations avancées suivantes :

Sélectionner ◀ ou ▶ pour naviguer entre les programmes les uns après les autres.

Sélectionner ◀◀ ou ▶▶ pour naviguer entre les programmes par tranches de 12heures.

Sélectionner ◀◀◀ ou ▶▶▶ pour naviguer entre les programmes par tranches de 24heures.

Appuyer sur **EXIT** à tout moment pour revenir à la navigation normale.

**Remarque** : Certaines chaînes ne transmettent pas leur guide TV, ou ce dernier diffère de la réalité.

## 6.2.7 Programmation

### - Programmer un mémo de Visionnage

Pour ajouter un mémo de visionnage, appuyer sur **TIMER** ou **EPG** et **ASPECT** lors du visionnage d'un programme. Utiliser ▲ ou ▼ pour naviguer et ◀ ou ▶ pour sélectionner.

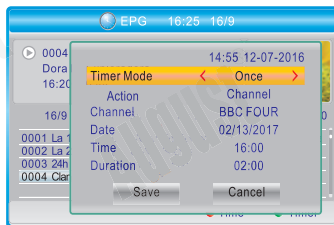

1. Sélectionner le mode de programmation entre *Off*, *Une Fois*, *Journalier*, *Hebdomadaire* ou *Mensuel*.
2. Sélectionner *Regarder* dans l'option *Action*

**Astuces** : lors de la création d'une programmation en utilisant le Guide TV, les informations du programme transmises par la chaîne seront automatiquement prises en compte. Pour changer ces informations :

1. Sélectionner la Chaîne
2. Entrer la *Date* du programme en utilisant le pavé numérique.
3. Entrer l'*Heure* du programme en utilisant le pavé numérique (format : hh/mm)
4. Entrer la *Durée* en utilisant le pavé numérique
5. Sélectionner *Sauvegarder* et appuyer sur **OK** pour confirmer ou sélectionner *Annuler* et appuyer sur **OK** pour annuler.

### - Programmer un Enregistrement

Pour procéder à la programmation d'un enregistrement, appuyer sur **TIMER** ou **EPG** et **ASPECT** lors du visionnage d'un programme.



Utiliser ▲ ou ▼ pour naviguer et ◀ ou ▶ pour sélectionner.

1. Sélectionner le mode de programmation entre *Off*, *Une Fois*, *Journalier*, *Hebdomadaire* ou *Mensuel*.
2. Sélectionner *Enregistrer* dans l'option *Action*

**Remarque** : Lors de la programmation d'un enregistrement, veuillez vous assurer qu'un dispositif de stockage USB soit inséré dans le port USB.

- Astuces** : lors de la création d'une programmation en utilisant le Guide TV, les informations du programme transmises par la chaîne seront automatiquement prises en compte. Pour changer ces informations :
1. Sélectionner la Chaîne
  2. Entrer la *Date* du programme en utilisant le pavé numérique.
  3. Entrer l'*Heure* du programme en utilisant le pavé numérique (format : hh/mm)
  4. Entrer la *Durée* en utilisant le pavé numérique
  5. Sélectionner *Sauvegarder* et appuyer sur **OK** pour confirmer ou sélectionner *Annuler* et appuyer sur **OK** pour annuler.

**Remarque** : Lors de la programmation d'un enregistrement, il est conseillé de vérifier quelle attitude aura le décodeur une fois l'enregistrement terminé (rester allumé ou s'éteindre). Se référer à la section 7.6.2 de ce mode d'emploi pour plus d'information.

## 6.2.8 Enregistrement Instantané

Insérer un périphérique de stockage USB avec suffisamment d'espace libre dans le port USB de l'appareil.

1. Appuyer sur **REC** pour commencer un enregistrement instantané. Lors d'un enregistrement, **REC** clignotera en haut à droite de l'écran.

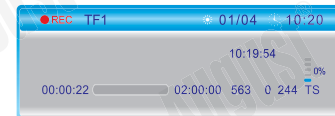

2. Lors d'un enregistrement instantané, appuyer sur **REC** afin d'afficher les informations d'enregistrement.
3. Lorsque les informations d'enregistrements sont affichées, appuyer sur **REC** pour définir une durée d'enregistrement. Utiliser ◀ ou ▶ afin de naviguer et insérer la durée en utilisant le pavé numérique.

Duration 02:00

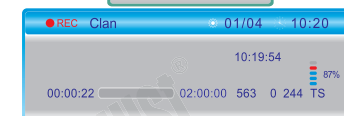

4. Pour interrompre un enregistrement instantané, appuyer sur **STOP** et sélectionner *Oui* pour terminer, ou *Non* pour annuler.

## 6.2.9 Contrôle du Direct

**Chemin** : **MENU** > **Lecteur Multimédia** > **Paramètres Enregistreur** > **Contrôle di Direct**

Le contrôle du direct permet de contrôler le programme en cours et de le pauser, de reprendre la lecture ou encore revenir en arrière ou faire une avance rapide.

Pour activer le contrôle du direct :

1. Appuyer sur **MENU** et sélectionner **Lecteur Multimédia** puis appuyer sur **OK**.
2. Sélectionner et entrer dans les **Paramètres Enregistreurs**.

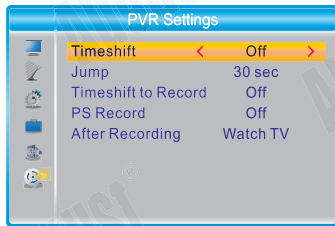

3. Sélectionner *Contrôle du Direct* et utiliser ◀ ou ▶ pour changer entre *Off*, *Auto* et *Pause*.

*Off* : désactive la fonction de contrôle du direct.

*Auto* : active la fonction du contrôle du direct en permanence.

*Pause* : permet l'activation de la fonction du contrôle du direct en appuyant sur [II] lors du visionnage d'un programme télévisuel.

4. Sélectionner *Enregistrement Contrôle du Direct* et utiliser ◀/▶ pour change entre *On* et *Off*.

**Remarque** : lorsque *Enregistrer Contrôle du Direct* est activée, le programme sera enregistré lorsque la fonction est activée.

Lorsque le contrôle du direct est en cours, utiliser les touches suivantes pour contrôler :

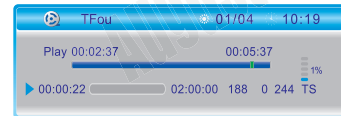

▶	Lecture
[II]	Pause
◀	Retour Rapide
▶▶	Avance Rapide
■	Sortir du contrôle du Direct et retourner à la diffusion Live

### 6.2.10 Audio

- Appuyer sur la touche **AUDIO**
- Utiliser ◀ ou ▶ pour sélectionner une des différentes langues disponibles.
- Appuyer sur **OK** pour confirmer ou **EXIT** pour annuler.

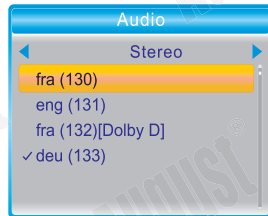

### 6.2.11 Touches de Couleur

En mode DTV, les touches colorées ont les fonctions suivantes :

ZOOM	Zoomer. Une fois l'image agrandie, utiliser ◀/▶/▲/▼ pour sélectionner la partie de l'image à afficher
ASPECT	Changer le format de l'image entre : <i>Auto</i> , <i>4:3PS</i> , <i>4:3LB</i> et <i>16:9</i>
V-FORMAT	Changer la résolution entre : <i>480p</i> , <i>576i</i> , <i>576p</i> , <i>720p (50Hz)</i> , <i>720p (60Hz)</i> , <i>1080i (50Hz)</i> , <i>1080i (60Hz)</i> , <i>1080p (50Hz)</i> et <i>1080p (60Hz)</i>
MP	Fenêtre Multi-vue

La fenêtre Multi-vue permet d'afficher multiples chaînes à l'écran. Utiliser les flèches afin de naviguer entre les chaînes et appuyer sur **OK** pour lancer en plein écran ou **MP** ou **EXIT** pour sortir et retourner en mode normal.



### 6.2.12 Lecteur Multimédia depuis Périphérique USB

En mode DTV ou Radio, appuyer sur **USB** afin d'entrer dans le lecteur multimédia.

**Remarque** : un périphérique de stockage, tel clé USB ou disque dur externe doit être connecté au port USB. Pour plus d'informations à propos du lecteur multimédia, veuillez vous référer à la section 6.4

### 6.2.13 Enregistrements

Pour regarder un enregistrement, appuyer sur **LIST** afin d'afficher la liste des enregistrements effectués et disponibles sur le périphérique de stockage USB.

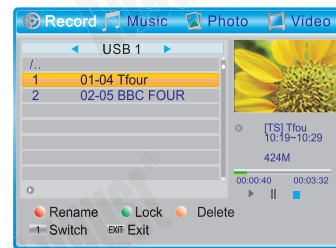

▲ / ▼	Sélectionner un enregistrement
Pg Up / Pg Dn	Aller à la page inférieure, supérieure
OK	Lancer la lecture du fichier sélectionné en plein écran
▶	Lancer la lecture du fichier sélectionné sur écran d'aperçu
ZOOM	Renommer le fichier en utilisant les touches à l'écran.
ASPECT	Verrouiller/Déverrouiller un fichier. Le mot de passe par défaut est 0000. [L] apparaîtra à côté du fichier verrouillé.
V-FORMAT	Marquér un fichier à effacer. Plusieurs fichiers peuvent être marqué à effacer
<b>Remarque</b> : sortir de la liste des enregistrements ou changer de type de média effacera tous fichier marqué à effacer.	
LIST / EXIT	Sortir et retourner au mode télévision
1	Changer pour un autre type de média (Photo, Vidéo, Musique ou Enregistrements)

### - Options en mode Plein Écran

[II]	Pause
◀	Retour Rapide
▶	Avance Rapide
◀◀	Sauter en arrière
▶▶	Sauter en Avant

**Remarque** : pour définir la période de Saut, se référer à la section 7.6.2

■ / EXIT	Retourner à la liste des enregistrements
----------	--

### 6.3 Mode Radio

Appuyer sur TV/Radio pour changer entre les chaînes de télévision et les stations de radio.



### 6.4 Lecteur Multimédia

En mode DTV ou mode Radio, appuyer sur **USB** pour entrer dans le lecteur multimédia ou sélectionner **Lecteur Multimédia** dans le menu principal. Un périphérique de stockage USB doit être inséré afin de pouvoir accéder au lecteur multimédia.



1	Changer pour un autre type de média (Photo, Vidéo, Musique ou Enregistrements)
▲ / ▼	Sélectionner un dossier ou une vidéo
Pg Up / Pg Dn	Aller à la page précédente, ou suivante
OK	Entrer dans un dossier ou lancer la lecture du fichier sélectionné
EXIT	Retour
MP	Entrer en mode Edition



#### - En mode Edition

Appuyer sur **ZOOM** pour renommer un fichier

Appuyer sur **ASPECT** pour copier un dossier ou fichier, sélectionner l'endroit où copier puis appuyer à nouveau sur **ASPECT** pour coller.

Appuyer sur **V-FORMAT** pour marquer un ou plusieurs dossiers ou fichier à effacer. Lorsque le mode d'édition est quitté, tous dossiers ou fichiers marqués seront effacés.

Appuyer sur **MP** pour ajouter un dossier.

Appuyer sur **EXIT** pour sortir et retourner au dossier précédent.

Appuyer sur **MENU** pour sortir du mode d'édition.

#### 6.4.1 Musique

Appuyer sur **MENU**, sélectionner **Lecteur Multimédia** et appuyer sur **OK**. Sélectionner Musique et appuyer sur **OK**.

Alternativement, si vous êtes déjà dans le lecteur multimédia, appuyer sur <1> pour changer de type de média et afficher les musiques.

#### - Options Dossier

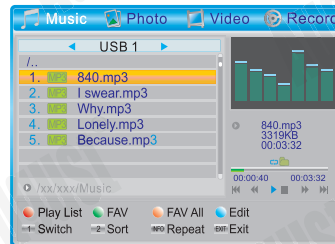

▲ / ▼	Sélectionner un dossier ou fichier audio
ZOOM	Afficher ou modifier la liste des favorites
ASPECT	Ajouter ou retirer un fichier de la liste des favorites.
V-FORMAT	Ajouter ou retirer tous les fichiers de la liste des favorites
2	Trier les fichiers par Nom, durée, Taille ou Favorites
INFO	Changer le mode de répétition entre répéter une piste, un dossier ou aléatoire
II	Pause
▶	Reprendre la lecture
◀◀	Rembobiner
▶▶	Avance rapide
◀◀	Piste précédente
▶▶	Piste suivante
■ / EXIT	Retour à la liste des fichiers audio

#### 6.4.2 Diaporama Photo

Appuyer sur **MENU**, sélectionner **Lecteur Multimédia** et appuyer sur **OK**. Sélectionner Photo et appuyer sur **OK**.

Alternativement, si vous êtes déjà dans le lecteur multimédia, appuyer sur <1> pour changer de type de média et afficher les photos.

#### - Options Dossier

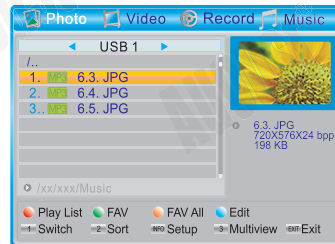

▲ / ▼	Sélectionner une photo
ZOOM	Renommer le fichier en utilisant les touches à l'écran.
ASPECT	Verrouiller/Déverrouiller un fichier. Le mot de passe par défaut est 0000. ☹ apparaitra à côté du fichier verrouillé.
V-FORMAT	Marqué un fichier à effacer. Plusieurs fichiers peuvent être marqué à effacer
2	Trier les fichiers du dossier par Nom, Date, Taille ou favorites
INFO	Modifier les paramètres du diaporama
3	Regarder les photos en mode multi vue
OK	Regarder les photos en mode plein écran ou commencer le diaporama

#### - Option en mode Plein Écran

II	Pauser Diaporama
▶	Reprendre Diaporama
ZOOM	Zoomer
EXIT	Restaurer à la taille initiale
▲	Aller à la photo précédente
▼	Aller la photo suivante
◀ / ▶	Faire pivoter la photo



### 6.4.3 Vidéo

Appuyer sur **MENU**, sélectionner **Lecteur Multimédia** et appuyer sur **OK**. Sélectionner **Vidéo** et appuyer sur **OK**.

Alternativement, si vous êtes déjà dans le lecteur multimédia, appuyer sur <1> pour changer de type de média et afficher les vidéos.



#### - Options Dossier

▲ / ▼	Sélectionner une photo
<b>Remarque :</b> la lecture du fichier sélectionné sera lancée en aperçu	
2	Trier les fichiers du dossier par Nom, Date, Taille ou favorites
INFO	Changer le mode de répétition entre répéter une piste, un dossier ou aléatoire
OK	Lancer la lecture en mode Plein Écran

#### - Option en mode Plein Écran

II	Pause
▶	Reprendre la lecture
◀◀	Rembobiner
▶▶	Avance rapide
◀◀◀	Vidéo précédente
▶▶▶	Vidéo suivante
■ / EXIT	Retourner à la liste des vidéos

### 6.4.4 Enregistrement

Veillez vous référer à la section 6.2.13 Enregistrements

## 7 Menu Principal (Accès Détaillé aux fonctions)

En mode DTV ou Radio, appuyer sur **MENU** pour entrer dans le menu principal. Appuyer sur **EXIT** ou **MENU** pour fermer le menu.

Dans le menu principal, utiliser ▲ ou ▼ afin de sélectionner entre *Chaines*, *Recherche de Chaines*, *Paramètres Système*, *Outils*, *Réseaux* ou *Lecteur Multimédia*.

Appuyer sur **OK** ou ▶ pour entrer dans un menu et **EXIT** pour revenir au menu précédent.



## 7.1 Chaînes

### 7.1.1 Gestion des Chaînes TV

**Chemin :** **Menu** > **Chaînes** > **Gestion de Chaînes TV**

Appuyer sur **Menu**, sélectionner **Chaînes** et appuyer sur **OK**.

Sélectionner **Gestions des Chaînes TV** et appuyer sur **OK**.



▲ / ▼ : Sélectionner une chaîne  
**EXIT** : retourner au sous menu *Chaines*

En appuyant sur **EXIT**, si un changement dans la liste a été effectué, sélectionner *Oui* pour confirmer ou *Non* pour annuler.

#### - Favorites

Appuyer sur **FAV** pour activer / désactiver la fonction Favorites. Sélectionner une chaîne et appuyer sur **OK** pour afficher les listes de favoris.

Sélectionner une liste et appuyer sur **OK** pour ajouter / retirer la chaîne de la liste.

Appuyer sur **EXIT** pour retourner en arrière.

#### - Bloquer

Appuyer sur **ZOOM** pour activer / désactiver la fonction bloquer. Sélectionner une chaîne et appuyer sur **OK** pour la bloquer / débloquer. Le mot de passe par défaut est 0000

#### - Sauter

Appuyer sur **ASPECT** pour activer / désactiver la fonction Sauter. Sélectionner une chaîne et appuyer sur **OK** pour la sauter/désactiver le saut.

#### -Déplacer

Appuyer sur **V-FORMAT** pour activer / désactiver la fonction déplacer. Sélectionner une chaîne et appuyer sur **OK** pour la déplacer. Utiliser ▲ et ▼ pour déplacer la chaîne dans la liste. Appuyer sur **OK** pour finaliser sa position.

#### - Éditer

Appuyer sur **MP** pour entrer dans le sous-menu d'édition, dans lequel il

vous sera possible de trier, renommer ou encore supprimer des chaînes.

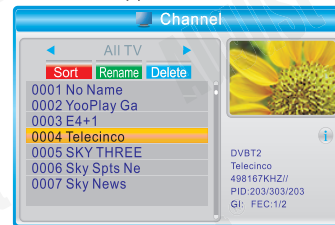

Appuyer sur **ZOOM** pour trier les chaînes. Sélectionner entre *Nom (A-Z)*, *Nom (Z-A)*, *Gratuit/Brouillée* ou *Bloquée* et appuyer sur **OK** pour confirmer ou **EXIT** pour annuler. Appuyer sur **ASPECT** pour activer la fonction renommer une chaîne. Sélectionner une chaîne et appuyer sur **OK** pour renommer.

Appuyer sur **MP** pour activer / désactiver la fonction effacer. Sélectionner une chaîne et appuyer sur **OK** pour effacer la chaîne. Le mot de passe par défaut est 0000. Appuyer sur **EXIT** à tout moment pour retourner au sous-menu Chaînes.

### 7.1.2 Gestion des Stations Radio

Appuyer sur **MENU**, sélectionner **Chaînes** et appuyer sur **OK** puis sélectionner **Gestion des Stations Radio**. Alternativement, depuis le menu de *gestion des chaînes TV*, appuyer sur **TV/Radio** pour changer entre la gestion des chaînes TV et stations radio.

Le gestionnaire des stations radio fonctionne de la même manière que celui des chaînes TV. Pour l'utilisation des fonctions, veuillez vous référer aux indications comprises en section 7.1.1

#### 7.1.1



### 7.1.3 Supprimer Tout

Appuyer sur **MENU**, sélectionner **Chaînes** et appuyer sur **OK**. Sélectionner **Effacer Tout** et appuyer sur **OK**.

Cette option permet de remettre à zéro la liste des chaînes. Appuyer sur **OK** et insérer le mot de passe pour effacer toute les chaînes. Le mot de passe par défaut est 0000 Sélectionner *Oui* pour confirmer ou *Non* pour annuler.

### 7.1.4 Type de Chaînes

Appuyer sur **MENU**, sélectionner **Chaînes** et appuyer sur **OK**. Sélectionner **Type de Chaînes** et appuyer sur **OK**.

Utiliser **◀** et **▶** pour changer entre les différents types de chaînes : *Toutes*, *Gratuites* ou *Brouillées*. Appuyer sur **EXIT** pour retourner au sous-menu *Chaîne*.

## 7.2 Recherche de Chaînes

Appuyer sur **MENU** et sélectionner **Recherche de Chaîne** puis appuyer sur **OK**.

### 7.2.1 Recherche Automatique

**Chemin** : **MENU** > Recherche de Chaînes > Recherche Automatique



Appuyer sur **MENU** et sélectionner **Recherche de Chaînes** puis appuyer sur **OK**. Sélectionner **Recherche Automatique** et appuyer sur **OK**.

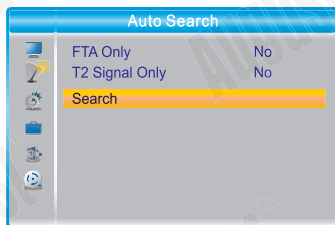

Utiliser **◀** et **▶** pour changer les options :

**FTA Seulement** : pour une recherche incluant uniquement les chaînes gratuites et non brouillées.

**Signal T2 Seulement** : pour une recherche de chaînes transmises en DVB-T2 uniquement (non utilisée en France actuellement).

Sélectionner **Rechercher** puis confirmer en sélectionnant *Oui* ou annuler avec *Non*.

**Remarque** : lors d'une recherche de chaînes, toute précédente liste de chaîne sera remplacée avec les nouvelles chaînes trouvées et non mise à jour.

### 7.2.2 Recherche Manuelle

**Chemin** : **MENU** > Recherche de Chaînes > Recherche Manuelle Appuyer sur **MENU** et sélectionner **Recherche de Chaîne** puis appuyer sur **OK**. Sélectionner **Recherche Manuelle** et appuyer sur **OK**.

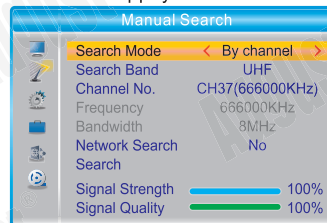

Utiliser **◀** et **▶** pour changer les options :

**Mode de Recherche** : Choisir entre *Par Canal* ou *Par Fréquence*.

*Par Canal* permet de choisir le numéro du canal à scanner et utilisera la fréquence par défaut de ce canal.

Naviguer pour aller sur *No Canal* et utiliser **◀** et **▶** pour changer le numéro du canal.

*Par Fréquence* permet d'insérer une fréquence particulière à scanner. Utiliser le pavé numérique afin d'insérer la fréquence souhaitée sur *Fréquence*.

**Recherche Réseaux** : permet une recherche Réseaux et intégrer les chaînes de données incluses sur une fréquence par ONID (Original Network ID).

**Remarque** : avant de procéder à une recherche, la force et qualité du signal pour le canal ou fréquence seront indiqué en bas de l'écran. Sélectionner **Rechercher** et appuyer sur **OK** pour procéder à la recherche manuelle.

### 7.2.3 Alimentation Antenne

Le DVB425 est capable de fournir une alimentation 5V depuis sa prise d'entrée d'antenne. Cela permet d'alimenter une antenne d'intérieur compatible avec ce type d'alimentation.

**Chemin** : **MENU** > Recherche de Chaîne > Alimentation Antenne Appuyer sur **MENU**, sélectionner et appuyer sur **OK**. Sélectionner **Alimentation Antenne** et appuyer sur **OK**.

**Remarque** : NE PAS activer cette fonction si une antenne de toit amplifiée est utilisée ou si votre antenne d'intérieur est alimentée par un adaptateur secteur. Cela affectera la qualité du signal dû aux interférences causées par suralimentation de l'antenne.

### 7.2.4 Sortie Antenne en Veille

Le DVB425 a la capacité de fournir le signal à un autre appareil lorsqu'en veille. Veuillez suivre les instructions afin d'assurer que la fonction sortie antenne est activée, permettant ainsi la connexion d'un second appareil depuis la prise Antenne Out (cf section 4.2)

**Chemin** : **MENU** > Recherche de Chaîne > Sortie Antenne en Veille Appuyer sur **MENU**, sélectionner et appuyer sur **OK**. Sélectionner **Sortie Antenne en Veille** et appuyer sur **OK**. Sélectionner *On* pour activer cette fonction ou *Off* pour la désactiver.

### 7.2.5 LCN

**Chemin :** **MENU** > Recherche de Chaîne > LCN

Appuyer sur **MENU**, sélectionner et appuyer sur **OK**. Sélectionner *LCN* et appuyer sur **OK**.

La LCN (Logical Channel Numbering) ou Numérotation Local des Chaînes permet de classer les chaînes comme souhaité par les transmetteurs, à France : 1 = TF1, 2 = France 2, 3 = France 3 etc. Utiliser ◀ ou ▶ pour activer ou désactiver cette fonction.

**Astuce :** nous recommandons fortement de laisser cette fonction active.

### 7.3 Système

**Chemin :** **MENU** > Système

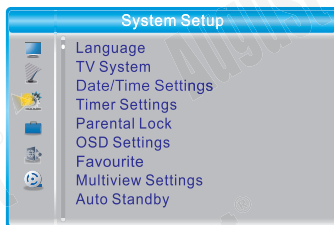

#### 7.3.1 Langue

**Chemin :** **MENU** > Système > Langue



▲ / ▼ : Naviguer entre les sous-menus

◀ / ▶ : changer le paramètre

#### - Langue

Sélectionner la langue du système souhaitée parmi *Anglais, Français, Allemand, Italien et Espagnol*.

#### - Audio Principal

Sélectionner la langue audio principale pour les programmes TV parmi *Anglais, Français, Allemand, Italien et Espagnol*.

#### - Audio Secondaire

Sélectionner la langue audio secondaire pour les programmes TV parmi *Anglais, Français, Allemand, Italien et Espagnol*.

#### - Langue des Sous-Titres

Sélectionner la langue des sous-titres parmi *Anglais, Français, Allemand, Italien et Espagnol*.

#### - Télétexte

Sélectionner la langue d'affichage du télétexte parmi *Anglais, Français, Allemand, Italien et Espagnol*.

#### - Sous-titres

Sélectionner le type de sous-titres souhaité entre *Normal et Malentendant*.

Désactiver les sous-titres en sélectionnant *Off*.

**Remarque :** les sous-titres ne sont disponibles pour tous les programmes.

#### 7.3.2 Paramètres TV

**Chemin :** **MENU** > Système > Système TV



▲ / ▼ : Naviguer entre les sous-menus

**OK :** Entrer dans un sous-menu ou confirmer paramètre

#### - Résolution

Sélectionner la résolution souhaitée parmi les options suivantes : *Par Source, Par TV Native, 480i, 480p, 576i, 576p, 720p@50Hz, 720p@60Hz, 1080i@50Hz, 1080i@60Hz, 1080p@50Hz ou 1080p@60Hz*

Dans la fenêtre de confirmation, sélectionner *Oui* pour confirmer ou *Non* pour annuler.

#### - Format Image

Sélectionner le format d'image souhaité entre les options *Auto, 4:3PS, 4:3LB ou 16:9* et confirmer.

#### - Sortie Audio Numérique

Choisir entre *LPCM* ou *Sortie BS* et confirmer.

**Remarque :** BS signifie BitStream. LPCM signifie Linear Pulse-Code Modulation.

**Astuce :** Nous conseillons fortement l'utilisation de *Sortie LPCM*.

#### 7.3.3 Date et Heure

**Chemin :** **MENU** > Système > Date et Heure

Appuyer sur **MENU**, sélectionner **Système** et appuyer sur **OK**.

Sélectionner *Date et Heure* puis appuyer sur **OK**.

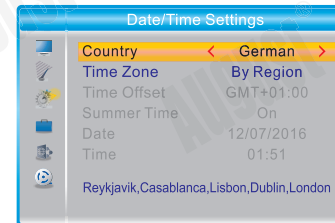

#### - Pays

Sélectionner le pays en appuyant sur **OK** puis en sélectionnant un des pays parmi *Royaume Unis, France, Allemagne, Espagne et Italie*. Appuyer sur **OK** pour confirmer.

#### - Fuseau Horaire

Sélectionner *Fuseau Horaire* en appuyant sur **OK** et choisir entre les options *Par Pays, Utilisateur* ou *Off*. Appuyer sur **OK** pour confirmer.

**Par Pays :** permet de définir le fuseau horaire dépendant du pays sélectionné.

**Astuce :** nous conseillons fortement de choisir l'option *Par Pays* pour le *Fuseau Horaire*.

**Utilisateur :** permet de modifier le *Décalage Horaire* et de sélectionner l'activation de l'*heure d'été* manuellement.

**Off :** permet la modification entièrement manuelle de l'*heure, date* ainsi que *décalage horaire* et *heure d'été*.

Pour modifier l'heure et la date manuellement, sélectionner *Off* puis aller sur *Date* et *Heure*. Utiliser ◀ ou ▶ pour insérer une valeur à l'aide du pavé numérique.

### 7.3.4 Paramètres Enregistreur

**Chemin :** MENU > *Système* > *Paramètres Enregistreur*  
Appuyer sur **MENU**, sélectionner *Système* et appuyer sur **OK**.

Sélectionner *Paramètres Système* et appuyer sur **OK**.

Sélectionner une programmation et appuyer sur **OK** pour entrer.

Jusqu'à 8 Programmmations peuvent être ajoutées.

Se référer à la section 6.2.7 pour plus d'informations.

### 7.3.5 Contrôle Parental

**Chemin :** MENU > *Système* > *Contrôle Parental*

Appuyer sur **MENU**, sélectionner *Système* et appuyer sur **OK**.

Sélectionner *Contrôle Parental* et appuyer sur **OK**.



Insérer le mot de passe pour entrer dans le menu Contrôle Parental. Le mot de passe par défaut est 0000.

#### - Bloquer les Menus

Dans le cas où l'option Bloquer les Menus est activé (ON), il vous sera nécessaire d'entrer le mot de passe afin d'accéder aux menus *Chaînes* et *Recherche de Chaînes*.

#### - Restriction d'Age

Appuyer sur **OK** afin de sélectionner l'âge de restriction, entre AGE 4 et AGE 18.

### - Nouveau Mot de Passe

Pour changer le mot de passe et insérer un nouveau mot de passe, utiliser le pavé numérique pour entrer le nouveau mot de passe et confirmer le en le réinsérant. Sélectionner *Oui* pour confirmer.

### 7.3.6 Paramètres Affichage

**Chemin :** MENU > *Système* > *Paramètres Affichage*

Appuyer sur **MENU**, sélectionner *Système* et appuyer sur **OK**.  
Sélectionner *Paramètres Affichage* et appuyer sur **OK**.

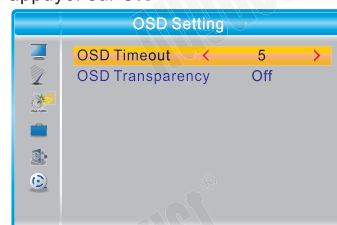

#### - Durée d’Affichage OSD

La durée d’affichage OSD se réfère à la durée pendant laquelle les informations relatives au programme lors du visionnage de la télévision seront affichées à l’écran. Il est possible de choisir entre *1 seconde* et *10 secondes*, par pas de 1 seconde.

#### - Transparence

La transparence d’affichage OSD peut être modifiée entre *Off* (pas de transparence), *10%*, *20%*, *30%* et *40%*.

### 7.3.7 Favoris

**Chemin :** MENU > *Système* > *Favoris*

Appuyer sur **MENU**, sélectionner *Système* et appuyer sur **OK**.  
Sélectionner *Favoris* et appuyer sur **OK**.



Le menu Favoris permet de créer 8 listes de chaînes favorites. Les chaînes peuvent être ajoutées aux listes depuis le menu *Gestion de Chaînes TV* (se référer à la section 7.1.1).

Pour renommer une liste Favorite, sélectionner la liste et appuyer sur **OK** puis insérer le nouveau nom en utilisant le clavier présent à l'écran. Appuyer sur **OK** pour confirmer.

	Activer/Désactiver les majuscules
	Effacer
	Confirmer
	Annuler

### 7.3.8 Paramètres Multi-vue

**Chemin :** MENU > *Système* > *Paramètres Multi-Vue*

Appuyer sur **MENU**, sélectionner *Système* et appuyer sur **OK**.  
Sélectionner *Paramètres Multi-vue* et appuyer sur **OK**.

L’affichage des images en mode multi-vue peut être modifié entre 3x3 ou 4+1. Sélectionner l’option adéquate.

Vous pouvez accéder à l’affichage multi-vu en regardant la télévision en appuyant sur .

### 7.3.9 Mise en Veille Auto

**Chemin :** MENU > *Système* > *Mise en Veille Automatique*

Appuyer sur **MENU**, sélectionner *Système* et appuyer sur **OK**.  
Sélectionner *Mise en Veille Automatique* et appuyer sur **OK**.

L’option de mise en veille automatique permet au DVB425 de s’éteindre automatiquement si aucune action n’est enregistrée pendant la période impartie. Sélectionner entre *Off*, *30 Min*, *1 Heure*, *2 Heures* ou *3 Heures*.

### 7.4 Outils

**Chemin :** MENU > *Outils*

Appuyer sur **MENU**, sélectionner *Outils* et appuyer sur **OK**.



#### 7.4.1 Informations

**Chemin :** MENU > *Outils* > *Informations*

Appuyer sur **MENU**, sélectionner *Outils* et appuyer sur **OK**.  
Sélectionner *Informations* et appuyer sur **OK**.

Cette page vous permet d'afficher à l'écran le *Model*, version du *Hardware* ainsi que *Software* du décodeur.

Appuyer sur **EXIT** pour sortir et revenir au menu  *Outils*.

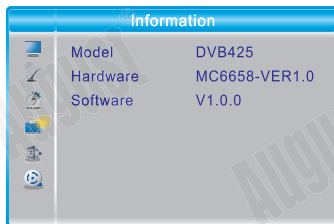

#### 7.4.2 Remise aux Paramètres d'Usine

**Chemin :** **MENU** >  *Outils* >

*Remise aux Paramètres d'Usine*

Appuyer sur **MENU**, sélectionner  *Outils* et appuyer sur **OK**.

Sélectionner *Remise aux Paramètres d'Usine* et appuyer sur **OK**. Enfin, entrer le mot de passe pour continuer. Le mot de passe par défaut est 0000.



Sélectionner *Oui* pour continuer et remettre le DVB425 aux paramètres d'usine ou sélectionner *Non* pour annuler et sortir.

Une fois la remise aux paramètres d'usine effectuée, le *Guide d'Installation* s'affichera à l'écran. Suivre les instructions en section 6.1

#### 7.4.3 Mise à Jour

**Chemin :** **MENU** >  *Outils* > *Mise à jour*

Cette fonction permet de mettre à jour le logiciel du DVB425. Pour trouver les dernières mises à jour du boîtier, visitez notre site web : [www.augustint.com](http://www.augustint.com)

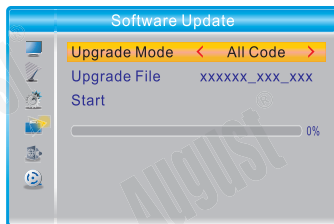

1. Télécharger le logiciel sur un périphérique de stockage USB et connecter le au port USB du DVB425.

2. Sélectionner *Mise à Jour* et appuyer sur **OK**

3. Sélectionner *Tout Code* pour *Mode Mise à Jour*

4. Aller sur *Fichier Mise à Jour* et utiliser  et  pour sélectionner le fichier

5. Sélectionner *Start* et appuyer sur **OK**

6. Sélectionner *Oui* pour procéder à la mise à jour ou *Non* pour annuler. Une fois la mise à jour complétée, le *Guide d'Installation* s'affichera à l'écran. Suivre les instructions en section 6.1

#### 7.4.4 Retirer USB en Toute Sécurité

**Chemin :** **MENU** >  *Outils* > *Retirer USB en Toute Sécurité*

Appuyer sur **MENU**, sélectionner  *Outils* et appuyer sur **OK**.

Sélectionner *Retirer USB en Toute Sécurité* et appuyer sur **OK**. Enfin,

appuyer sur  et sur **OK**. Il vous sera alors possible de retirer le périphérique USB en toute sécurité.

#### 7.5 Réseaux

**Chemin :** **MENU** >  *Réseau*

Appuyer sur **MENU**, sélectionner  *Réseau* et appuyer sur **OK**.

Ce menu permet de paramétrer le réseau, ainsi qu'écouter des stations radio via internet ou encore lire un bulletin météorologique. Afin de pouvoir utiliser cette fonction, veuillez vous assurer que le DVB425 soit connecté à internet via câble LAN Ethernet.

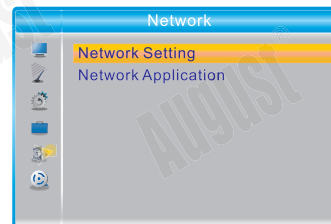

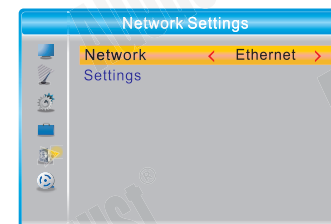

#### - Paramètres Réseau

**Réseau :** sélectionner entre *Ethernet* ou *Aucun* pour activer ou désactiver cette fonction.



**Paramètres :** sélectionner entre *On* et *Off* pour DHCP.

Sélectionner *On* permet au DVB425 de définir automatiquement les informations DHCP.

Sélectionner *Off* vous permet de définir manuellement les informations DHCP à savoir adresse IP ou le DNS. Pour insérer manuellement les paramètres, utiliser  et  pour sélectionner la valeur à modifier et utiliser le pavé numérique. Sélectionner *Appliquer* et appuyer sur **OK** pour sauvegarder les données ou appuyer sur **EXIT** pour annuler.

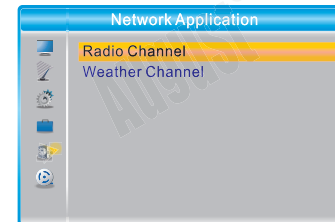

#### - Applications Réseau

*Stations Radio*

1. Appuyer sur **OK** pour entrer.

2. Sélectionner le *Pays*.

3. Sélectionner la station à écouter

4. Appuyer sur  pour stopper ou  pour lancer la lecture.

*Météo*

1. Appuyer sur **OK** pour entrer.

2. Sélectionner le *Pays*.

3. Sélectionner la ville pour laquelle vous souhaitez avoir la météo.

Appuyer sur **PgDn** et **PgDn** pour naviguer plus rapidement dans les listes

#### 7.6 Lecteur Multimédia

**Chemin :** **MENU** >  *Lecteur Multimédia*

Appuyer sur **MENU**, sélectionner  *Lecteur Multimédia* et appuyer sur **OK**.



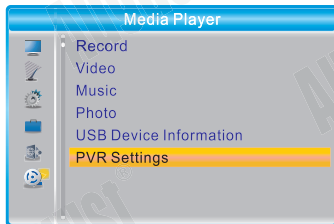

Pour instructions relatives au fonctionnement des enregistrements, vidéo, musique ou photo, se référer aux instructions dédiées en section 6.4

### 7.6.1 Informations USB

**Chemin :** MENU > Lecteur Multimédia

Appuyer sur **MENU**, sélectionner Lecteur Multimédia et appuyer sur **OK**. Sélectionner *Information USB* et appuyer sur **OK**.

Ce menu permet d'afficher les informations relatives au périphérique USB connecté au DVB425, de le reformater ainsi que modifier certains paramètres d'enregistrement.

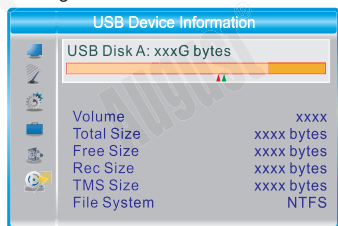

**Format**   **DVR Set**

### - Formater le périphérique USB

Appuyer sur pour formater le périphérique USB.

Choisir entre les formats *FAT* ou *NTFS* et sélectionner **OK** pour confirmer ou *Annuler* pour retourner.

### - Utilisation USB

Appuyer sur pour ajuster les paramètres d'enregistrement à savoir si le périphérique USB sera utilisé pour les enregistrements uniquement, le contrôle du direct uniquement ou les deux. Sélectionner **OK** pour confirmer ou *Annuler* pour retourner.

### 7.6.2 Paramètres Enregistrements

**Chemin :** MENU > Lecteur Multimédia > Paramètres USB

Appuyer sur **MENU**, sélectionner Lecteur Multimédia et appuyer sur **OK**. Sélectionner *Paramètres USB* et appuyer sur **OK**.

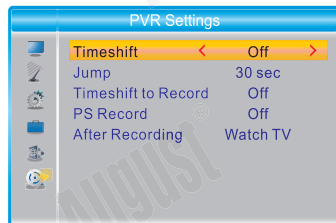

### - Contrôle du Direct

: choisir entre *Off*, *Auto* ou *Pause*.

*Off* : désactive la fonction de contrôle du direct.

*Auto* : active la fonction du contrôle du direct en permanence.

*Pause* : permet l'activation de la fonction du contrôle du direct en appuyant sur lors du visionnage d'un programme télévisuel.

### - Sauter

: changer la durée du wait entre *30 secondes*, *1 minute*, *5min*, *10min*, *15min*, *20min* ou *30min*. Lors du visionnage d'un enregistrement, appuyer sur pour sauter en arrière et pour sauter en avant de la durée sélectionnée.

### - Enregistrement Contrôle du Direct

Utiliser et pour changer entre *On* et *Off*.

**Remarque :** lorsque Enregistrement du direct est activé (sur *On*), le programme sera enregistrer intégralement pendant la durée du contrôle du direct.

### - Enregistrement PS

L'Enregistrement PS (Enregistrement Program Stream ou transmission du programme) permet de sélectionner d'enregistrer uniquement le programme en cours, et non tous les programmes contenu sur le même multiplexe. Sélectionner cette fonction réduira la taille de l'enregistrement. Cependant, cela empêchera le visionnage d'un programme transmis sur la même fréquence que celui en cours d'enregistrement.

Utiliser et pour changer entre *On* et *Off*.

### - Action après Enregistrement

Utiliser et pour changer entre *Regarder la TV* ou *Mettre en Veille*.

## 8. Détails Techniques

Décodeur Vidéo DVB-T/T2	MPEG-2 MP@HL HEVC/H.265 jusqu'à 1920 x 1080 50/60Hz AVC/H.264, D25HP@L4.1 MPEG4 A SP
Décodeur Audio DVB-T/T2	MP3 WAV AAC AC3 WMA
Bande Passante DVB-T/T2	6, 7, 8MHz
Fréquence DVB-T/T2	VHF: 177.5~226.5MHz UHF: 474~858MHz
Sortie Vidéo	HDMI, SCART
Port USB	USB 2.0 Host (5V)
Alimentation	AC 220~240V 50/60Hz
Consommation Énergétique	< 12.0 W
Dimensions	168 x 118 x 37 mm
Poids Net	338g

### Formats Multimédia

Musique	mp3, ac3, m4a, aac, wav, wma, ogg, flag
Photo	jpg, jpeg, bmp, png
Films	mpg, mpeg, dat, ts, trp, tp, m2ts, vob, mp4, mov, mkv, divx (optionel), avi, flv, 3gp

## 9. Dépannage

Problèmes	Raisons possibles et Solutions
Pas d'alimentation	<ul style="list-style-type: none"> <li>• Brancher le cordon d'alimentation à une prise secteur et allumer le décodeur.</li> <li>• La diode d'indication sera verte lorsque le décodeur est allumé et rouge lorsqu'en veille.</li> </ul>
Pas d'image	<ul style="list-style-type: none"> <li>• Vérifier la connexion avec le téléviseur ou moniteur</li> <li>• S'assurer de la source choisie sur le téléviseur ou moniteur</li> <li>• Vérifier la source sur le téléviseur ou moniteur.</li> <li>• Changer le format de l'image du DVB425 en appuyant sur <b>ASPECT</b></li> <li>• Changer la résolution du DVB425 en appuyant sur <b>FORMAT</b></li> </ul>
as de son	<ul style="list-style-type: none"> <li>• Appuyer sur MUTE pour désactiver la fonction Muet</li> <li>• Appuyer sur VOL+ afin d'augmenter le volume</li> <li>• Vérifier le volume du téléviseur ou moniteur</li> <li>• Vérifier les connexions au téléviseur ou moniteur</li> </ul>
Pas de signal	<ul style="list-style-type: none"> <li>• Dans le cas d'un signal faible, utiliser préférablement une antenne de toit ou une antenne amplifiée.</li> <li>• Si une antenne de toit est utilisée, vérifier que l'option Alimentation Antenne soit désactivée sur le décodeur. Se référer à la section 7.2.3</li> <li>• Lors de l'utilisation d'une antenne d'intérieur, déplacer cette dernière afin de trouver la zone ayant le meilleur signal</li> </ul>
Image pixélisée et son intermittent	<ul style="list-style-type: none"> <li>• Le signal est trop faible, ou la connexion n'est pas adéquate. Vérifier l'antenne.</li> <li>• Vérifier que l'option Alimentation Antenne soit sur Off lors de l'utilisation d'une antenne de toit ou antenne amplifiée alimentée sur secteur.</li> <li>• Lors de l'utilisation d'une antenne d'intérieur, déplacer cette dernière afin de trouver la zone ayant le meilleur signal</li> <li>• Essayer d'utiliser un autre câble de connexion antenne.</li> </ul>
La télécommande ne fonctionne pas	<ul style="list-style-type: none"> <li>• Changer les piles.</li> <li>• Vérifier que la télécommande soit utilisée dans la distance de fonctionnement (8m max, 30° du récepteur)</li> <li>• Déplacer le décodeur de manière à ce qu'il ne soit placé directement au soleil.</li> </ul>
Pas d'enregistrement	<ul style="list-style-type: none"> <li>• S'assurer qu'un périphérique de stockage USB soit inséré dans le port USB du DVB425.</li> <li>• S'assurer que le périphérique de stockage USB ait suffisamment d'espace libre.</li> <li>• Essayer d'utiliser un autre périphérique de stockage USB.</li> <li>• Se référer à la section 6.2.8 pour plus d'information.</li> </ul>
Pas de contrôle du direct	<ul style="list-style-type: none"> <li>• La fonction du contrôle du direct n'est pas activée par défaut. Pour l'activer, se référer à la section 6.2.9 pour plus d'information.</li> <li>• S'assurer que le périphérique de stockage USB ait suffisamment d'espace libre.</li> </ul>
Mot de passe	<ul style="list-style-type: none"> <li>• Le mot de passe par défaut est 0000</li> </ul>
Remise aux paramètres d'usine	<ul style="list-style-type: none"> <li>• Appuyer sur <b>MENU</b> pour accéder au menu principal</li> <li>• Sélectionner <b>Outils</b> et appuyer sur <b>OK</b> pour entrer.</li> <li>• Sélectionner <b>Remise aux Paramètres d'Usine</b></li> <li>• Appuyer sur <b>OK</b> et entrer le mot de passe. Le mot de passe par défaut est 0000.</li> <li>• Sélectionner <b>Oui</b> pour remettre le décodeur aux paramètres d'usine ou <b>Non</b> pour annuler. Une fois remis aux paramètres d'usine, le <b>Guide d'installation</b> s'affichera à l'écran.</li> </ul>



 **Avertissement**

Les instructions ci-dessus ont été établies à des fins de références uniquement. Il n'y a plus d'information disponible concernant les modifications ou informations qui y sont contenues. Dû aux améliorations continues, les caractéristiques et la conception peuvent changer sans aucun préavis.

 **Avertissement**

Cet appareil ne contient aucun composant susceptible d'être réparé par l'utilisateur. N'effectuer aucune réparation sur l'appareil car cela annule la garantie. Toutes réparations doivent être effectuées par le fabricant ou un service nominé. Les composants dans l'appareil sont susceptibles à très haute tension.

## 10. Garantie

Ce produit est garanti pour une période de vingt-quatre (24) mois à compter de la date d'achat initial. Dans le cas improbable d'une panne due à un défaut de matériaux ou de fabrication, l'appareil sera remplacé ou réparé gratuitement (si possible) pendant cette période. Un produit équivalent sera proposé au cas où le produit n'est plus disponible ou réparable.

**Cette garantie est soumise aux conditions suivantes :**

- La garantie n'est valable que dans le pays où le produit est acheté.
- Le produit doit être correctement installé et utilisé conformément aux instructions données dans ce mode d'emploi.
- Le produit ne doit être utilisé qu'à des fins domestiques.
- La garantie ne couvre que l'unité principale et pas les accessoires.
- La garantie ne couvre pas les dommages causés par une mauvaise utilisation, négligence, des accidents et catastrophes naturelles.
- La garantie sera rendue invalide si le produit est revendu ou a été endommagé par des réparations inexpertes. Le fabricant décline toute responsabilité concernant des dommages fortuits ou des dommages indirects. Veuillez consulter notre service clients avant de retourner tout produit ; nous ne sommes pas responsables des retours de produit inattendus.
- Tous produits défectueux doivent être conservés et renvoyés dans leur emballage d'origine avec tous les accessoires et la facture d'achat d'origine.

La garantie est en plus, et ne diminue pas vos droits statutaires ou légaux.

**Service Client :**

Téléphone : +44 (0) 845 250 0586

Email : [service-fr@augustint.com](mailto:service-fr@augustint.com)

L'appareil est conforme aux exigences essentielles et aux autres dispositions pertinentes de la Directive 2014/30/EU. La déclaration de conformité peut être consultée sur notre site internet à l'adresse <http://www.augustint.com/en/declaration>.



Fabriqué sous licence de Dolby Laboratories.  
Dolby et le symbole double-D sont des marques déposées de Dolby Laboratories