

Bedienungsanleitung

Danke für den Kauf dieses Produktes. Sie sind vielleicht mit ähnlichen Produkten sehr vertraut, dennoch nehmen Sie sich bitte Zeit um das Handbuch sorgfältig zu lesen. Es stellt sicher, dass Sie sich mit den Funktionen vertraut machen und das beste Fernseherlebnis erzielen.

Sicherheit

Bitte lesen Sie die Sicherheitshinweise, bevor Sie das Produkt verwenden. Es dient Ihrer Sicherheit und der Sicherheit der Personen in Ihrer Umgebung.

Entsorgung

Bitte beachten Sie bei der Entsorgung von Elektronikartikeln auf die WEEE (Waste Electrical and Electronic Equipment) Bestimmungen und etwaige andere Entsorgungsregularien in Ihrem Land. Überprüfen Sie dies gegebenenfalls mit Ihrer zuständigen Umweltbehörde.

Konformitätserklärung

Die Konformitätserklärung kann auf folgender Website abgerufen werden:
<http://augustint.com/en/declaration/>

Kundenservice

Bei weiteren Fragen kontaktieren Sie bitte unseren Kundenservice:

Tel: +49 (0) 511 9781 2978

Email: service-de@augustint.com

Schnellstartanleitung

DVB425

- Wir empfehlen für die erste Sendersuche eine Dachantenne zu verwenden.
- Verbinden Sie den DVB425 mit einem Fernseher oder Monitor mittels des mitgelieferten HDMI Kabels oder eines SCART Kabels.
- Optional können Sie den DVB425 mit einem LAN Kabel mit dem Internet verbinden.
- Verbinden Sie den DVB425 mit einer Steckdose und drücken anschließend die Ein-/Austaste auf der Fernbedienung, um das Gerät einzuschalten.
- Beim ersten Einschalten erscheint der Installationsassistent. Wählen Sie Land, OSD Sprache, Auflösung und Bildseitenverhältnis entsprechend aus. Nun drücken Sie **OK**, um die automatische Sendersuche zu starten. Sobald die Suche beendet ist, drücken Sie **▲** oder **▼** um Sender auszuwählen.
Anmerkung: Radiosender sind in Deutschland über DVB-T gewöhnlich nicht verfügbar und werden daher beim Scannen nicht gefunden.
- Haben Sie den Erstsキャン bereits einmal durchgeführt und möchten erneut nach Sendern suchen oder Sie befinden sich an einem neuen Standort, drücken Sie **MENU** und wählen Sendersuche aus und drücken **OK**, um einen neuen Suchlauf zu starten.
- Um Musik, Fotos, Filme oder Aufnahmen von einem USB Speichermedium abzuspielen, stecken Sie das USB Speichermedium in den USB Anschluss. Drücken Sie **MENU** und wählen Media Player aus. Selektieren Sie Musik, Foto, Film oder PVR und drücken **OK**, um die entsprechende Titelliste anzuschauen. Wählen Sie den gewünschten Titel aus und drücken **OK**, um die Wiedergabe zu starten. Antenne für Digital-TV genutzt werden um bestmöglichen Empfang zu erreichen.
- Die TV Signalstärke kann in manchen Regionen nicht für den Empfang mittels tragbarer Antenne ausreichen. Der Empfang kann durch Faktoren wie Gebäude in der Umgebung, Gebäudestruktur, Wetter und elektromagnetische Interferenzen durch Telekommunikationsinfrastruktur beeinflusst werden. Ein Wechsel des Ortes kann die Signalstärke positiv beeinflussen, eine Dachantenne für DVB-T2 kann zur Verbesserung des Empfangs beitragen.
- Für weitere Informationen kontaktieren Sie bitte unseren Kundenservice:
August International Ltd. +49 (0) 511 9781 2978 oder per Mail an: service-de@augustint.com







Inhalt

1. Sicherheitshinweise	1
2. Hauptmerkmale	2
3. Lieferumfang	2
4. Teile und Funktionen	3
4.1 Vorderseite	3
4.2 Rückseite	3
4.3 Fernbedienung	4
4.3.1 Tastenbelegung	4
4.3.2 Benutzung der Fernbedienung	5
5. Verbindung	6
6. Bedienung	7
6.1 Erstinstallation	7
6.2 DTV Modus (Schnellzugang)	7
6.2.1 Untertitel (wenn verfügbar)	7
6.2.2 Senderinformationen	7
6.2.3 Senderliste	8
6.2.4 Teletext	8
6.2.5 Zuletzt angesehener Sender	8
6.2.6 Der EPG	8
6.2.7 Timer	9
6.2.8 Live Aufnahme	10
6.2.9 Timeshift	10
6.2.10 Audio	11
6.2.11 Farbige Tasten	11
6.2.12 Media Player von USB Speichermedium	11
6.2.13 Aufnahmen	11
6.3 Radiomodus	12
6.4 Media Player	12
6.4.1 Music	13
6.4.2 Foto Viewer	13
6.4.3 Video	14
6.4.4 PVR	14

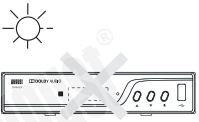
7. Hauptmenü (Einzelzugang zu den Funktionen)	14
7.1 Sender	15
7.1.1 TV Sendermanager	15
7.1.2 Radiosender Manager	16
7.1.3 Alle Löschen	16
7.1.4 Programmtyp	16
7.2 Sendersuche	16
7.2.1 Automatische Suche	16
7.2.2 Manuelle Suche	17
7.2.3 Antennenverstärkung	17
7.2.4 Standby durchschleifen	17
7.2.5 LCN	18
7.3 Systemeinstellungen	18
7.3.1 Sprache	18
7.3.2 TV System	19
7.3.3 Region (Datum / Zeiteinstellungen)	19
7.3.4 Timer	20
7.3.5 Kindersicherung	20
7.3.6 On Screen Display Einstellungen	20
7.3.7 Favoritenlisten	20
7.3.8 Multiview Einstellungen	21
7.3.9 Auto Standby	21
7.4 Einstellung	21
7.4.1 Informationen	21
7.4.2 Werkseinstellung	22
7.4.3 Software Update	22
7.4.4 USB sicher entfernen	22
7.5 Netzwerk	23
7.6 Media Player	24
7.6.1 USB Geräteinformation	24
7.6.2 PVR Einstellungen	24
8. Spezifikationen	25
9. Problemlösung	26
10. Garantiebestimmungen	28

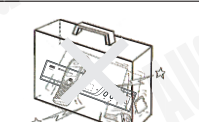

1. Sicherheitshinweise

■ Benutzung

 <p>Halten Sie das Gerät von extremer Hitze und Kälte fern, Arbeitstemperatur ist 0° C ~ 50° C, Aufbewahrung -10° C ~ 60° C.</p>	 <p>Halten Sie das Gerät von Wasser und schmutziger Umgebung fern.</p>
 <p>Setzen Sie das Gerät fern von Feuchte, Staub, Öl oder Rauch.</p>	 <p>Vermeiden Sie ein Fallen des Gerätes.</p>
 <p>Stecken Sie das Gerät niemals in wackelige Koffer oder Gefäße, es könnte das Gerät leicht beschädigen.</p>	 <p>Benutzen Sie niemals scharfe Gegenstände zur Säuberung des Gerätes.</p>

■ Instandhaltung

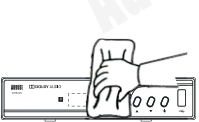
Entfernen Sie das Gerät von der Stromversorgung bevor Sie es säubern.

 <p>Reinigen Sie die Oberfläche nur mit einem sanften Tuch.</p>	 <p>Benutzen Sie keine aggressiven Chemikalien, Puder oder Alkohol um das Gerät zu reinigen.</p>
--	--

■ Vorsicht

Bitte schalten Sie den Receiver mit der Fernbedienung aus, wenn er nicht in Benutzung ist.

Bitte stellen Sie sicher, dass der DVB425 ausreichend belüftet wird.

▲ Warnung

Versuchen Sie nie, das Gerät selbst zu reparieren. Im Falle einer Störung oder einem Ausfall, schalten Sie bitte das Gerät sofort aus und benachrichtigen Sie uns oder den entsprechenden Händler. Das Gerät besteht aus vielen feinmechanischen elektronischen Komponenten, jegliche Demontage oder Änderung kann zu weiteren Schäden führen.

2. Hauptmerkmale

- DVB-T / DVB-T2 Receiver für öffentlich-rechtliche Sender
- PVR Videorekorder – Aufnahme von TV Sendungen direkt auf USB
- Koaxial Audio Ausgang – beste Soundqualität
- Digitale Features – Aufnahme, Time Shift, EPG
- Maximale Auflösung: 1080p - Video Output: HDMI / Scart – Audio Output: HDMI / Scart / Koaxial

3. Lieferumfang



DVB425



Fernbedienung



HDMI Kabel



2xAAA Batterien



Bedienungsanleitung

4. Teile und Funktionen

4.1 Vorderseite

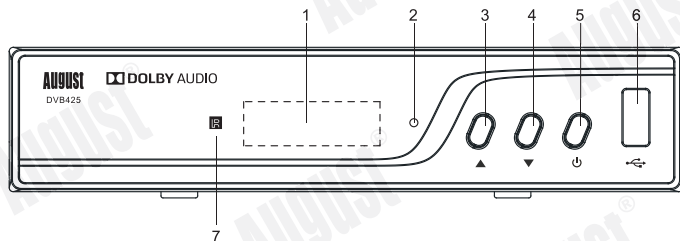

1. Display
2. Status LED
3. Aufwärts
4. Abwärts
5. Ein-/Ausschalter
6. USB Anschluss
7. Fernbedienungssensor

4.2 Rückseite

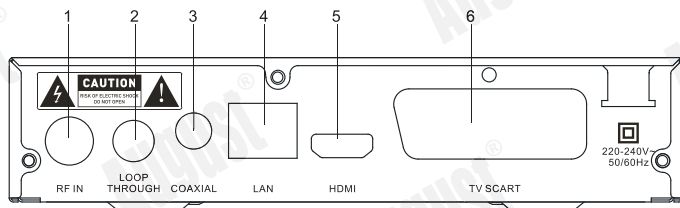

1. Antenneneingang
2. Antennenausgang (zum Durchschleifen)
3. Koaxial Audio Ausgang
4. LAN Anschluss
5. HDMI Ausgang
6. Scart Ausgang

4.3 Fernbedienung

4.3.1 Tastenbelegung

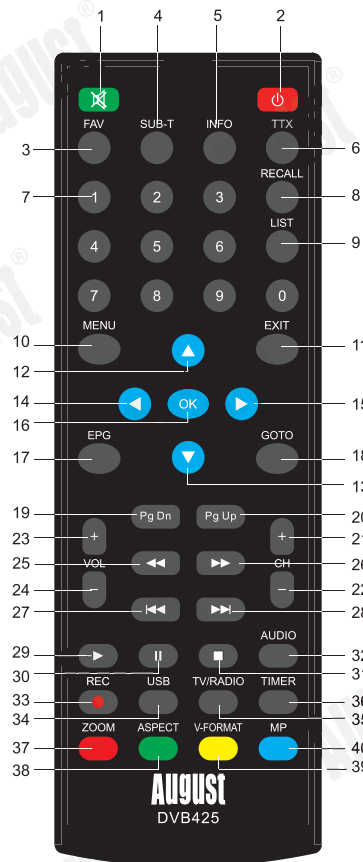

1. Mute / Unmute
2. Power
3. Favoriten
4. Untertitel
5. Information
6. Teletext
7. Ziffern
8. Wiederaufruf vorheriger Sender
9. Aufnahmen
10. Hauptmenü
11. Exit
12. Aufwärts
13. Abwärts
14. Links
15. Rechts
16. Bestätigen
17. PG (Elektronischer Programmführer)
18. "Gehe Zu" Funktion
19. Seite abwärts
20. Seite aufwärts
21. Sender aufwärts
22. Sender abwärts
23. Lautstärke erhöhen
24. Lautstärke reduzieren
25. Zurückspulen
26. Vorspulen
27. Vorheriger Titel
28. Nächster Titel
29. Wiedergabe
30. Pause
31. Stop
32. Audiosprache
33. Aufnahmen
34. USB Multimediaplayer
35. TV / Radio
36. Timer
37. Zoom In
38. Bildseitenverhältnis
39. Auflösung
40. Multiview

4.3.2 Benutzung der Fernbedienung

Vor der ersten Verwendung entfernen Sie bitte die PVC-Verpackung.

1. Setzen Sie die Fernbedienung nicht zu lange dem Sonnenlicht aus.
2. Lassen Sie die Fernbedienung nicht fallen und treten Sie nicht darauf.
3. Setzen Sie die Fernbedienung nicht Hitze oder Feuchtigkeit aus.
4. Halten Sie die Fernbedienung fern von Wasser.

Arbeitsbereich

1. Der Infrarotsensor der Fernbedienung sollte direkt und im richtigen Winkel auf den Sensor des Fernsehers gerichtet sein. Die Fernbedienung funktioniert möglicherweise nicht, wenn sich Gegenstände/Hindernisse zwischen Fernbedienung und Infrarotempfänger befinden.
2. Der Abstand sollte 8m nicht überschreiten.
3. Der Winkel sollte 30 Grad betragen.

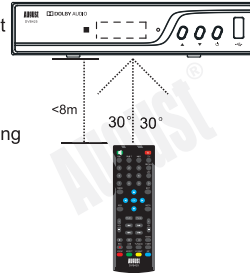

Austausch der Batterien

Falls die Fernbedienung nicht mehr funktionieren sollte oder die Reichweite zu gering wird, tauschen Sie bitte die Batterien aus.



Entfernen Sie die alte Batterie



Stecken Sie die neue Batterie ein.



Schieben Sie den Batteriehalter zurück in die Fernbedienung

*Hinweis:

1. Sorgen Sie bitte für die korrekte Entsorgung alter Batterien.
2. Um ein Auslaufen der Batterie zu verhindern, entfernen Sie bitte die Batterie wenn Sie das Gerät längere Zeit nicht verwenden. Falls die Batterie ausgelaufen ist, entfernen Sie sie vorsichtig und setzen bitte eine neue ein.

5. Verbindung

Verbindung zu einem Fernseher

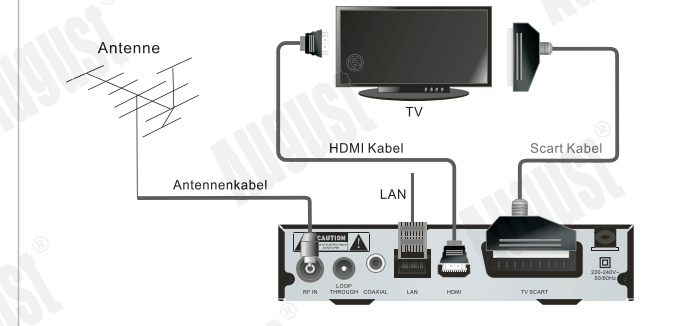

Verbindung zu einer HiFi Anlage

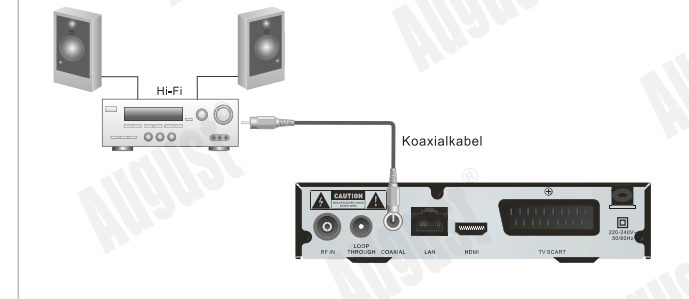

6. Bedienung

6.1 Erstinstallation

Wenn Sie das Gerät das erste mal einschalten, erscheint der Installationsassistent. Hier können Sie Ihre Einstellungen und Sender einrichten.



Nutzen Sie ▲ oder ▼ zum Navigieren und ◀ oder ▶ zum Auswählen.

1. Wählen Sie das gewünschte Land aus.
2. Wählen Sie die gewünschte Sprache aus.
3. Navigieren Sie zu "Auflösung" und drücken **OK** um zu dem entsprechenden Menü zu gelangen. Wählen Sie die gewünschte Auflösung aus und drücken **OK** zum Bestätigen.
4. Wählen Sie *Ja* in dem folgenden Pop-Up Fenster aus und speichern die Einstellungen. Mit *Nein* brechen Sie das Speichern ab.
5. Wählen Sie das gewünschte Bildseitenverhältnis.
6. Wählen Sie **OK** und drücken **OK** um die automatische Sendersuche zu starten. Nachdem die automatische Sendersuche beendet wurde, können Sie die gefundenen Sender anschauen. Drücken Sie **TV/Radio** um Radiosender zu hören. Anmerkung: Radiosender sind in Deutschland über DVB-T gewöhnlich nicht verfügbar und werden daher beim Scannen nicht gefunden.

6.2 DTV Modus (Schnellzugang)
Hier können Sie einfach und schnell auf die wichtigsten Funktionen zugreifen

6.2.1 Untertitel (wenn verfügbar)

1. Drücken Sie die **SUB-T** Taste

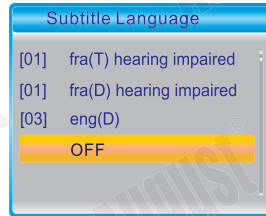

2. Mit ▲ oder ▼ wählen Sie den gewünschten Untertitel aus oder schalten die Untertitel aus.
3. Drücken Sie **OK** zum Bestätigen oder **EXIT** zum Abbrechen.

6.2.2 Senderinformationen

1. Drücken Sie **INFO** um Informationen zum aktuellen und kommenden Programm anzuschauen.

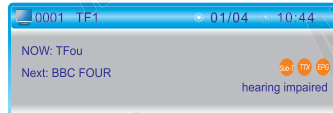

2. Drücken Sie nochmals **INFO** um weitere Detailinformationen anzuzeigen.



3. Mit nochmaligem Drücken der **INFO** Taste werden Senderinformationen wie Frequenz, Signalstärke und Signalqualität angezeigt.

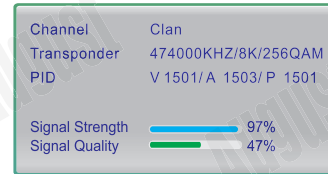

4. Mit **EXIT** können Sie jederzeit das Fenster schließen.

6.2.3 Senderliste

1. Drücken Sie **OK** um die Senderliste zu betrachten.
2. Mit ▲ oder ▼ navigieren Sie zum gewünschten Sender und drücken **OK**, um den Sender zu wechseln. Mit **PgDn** bzw. **PgUp** überspringen Sie eine Seite in der Senderliste.
3. Mit **EXIT** schließen Sie die Senderliste.

6.2.4 Teletext

Mit **TTX** gelangen Sie zum Videotext.



Hinweis: Nicht alle Sender unterstützen Videotext.

6.2.5 Zuletzt angesehener Sender
Drücken Sie **RECALL** um den zuletzt angesehenen Sender anzuschauen.

6.2.6 Der EPG (Elektronische Programmführer) zeigt die Programminformationen der nächsten 7 Tage für jeden Sender an.

1. Drücken Sie **EPG** um die **EPG** Übersicht zu öffnen.



2. Mit ▲ oder ▼ wechseln Sie zwischen Sendern, mit ◀ oder ▶ navigieren Sie durch die Programme.
3. Drücken Sie **OK** um weitere Details zum ausgewählten Programm anzuzeigen.
4. Drücken Sie **zoom** um folgende, erweiterte Optionen anzuzeigen. Mit **EXIT** kehren Sie zurück.
- Mit ◀ oder ▶ navigieren Sie einzeln durch die Programme.
- Mit ◀◀ oder ▶▶ navigieren Sie in 2-Stunden-Schritten durch die Programme.
- Mit ◀◀◀ oder ▶▶▶ navigieren Sie in 24-Stunden-Schritten durch die Programme.

Hinweis: nicht alle Sender unterstützen EPG

6.2.7 Timer

-Anschauen Programmieren

Um einen Timer zum Anschauen eines Programms zu programmieren, drücken Sie **EPG** und drücken anschließend **ASPECT**. Mit **▲** oder **▼** navigieren Sie, mit **◀** oder **▶** wählen Sie aus.

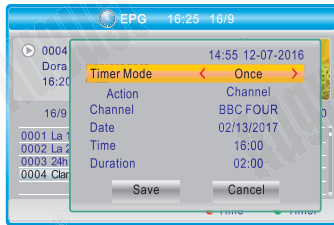

1. Wählen Sie den gewünschten Timer Modus aus: *AUS, Einmalig, Täglich, Wöchentlich, Monatlich*
2. Als Aktion wählen Sie *Anschauen*.

Tip: Wenn Sie einen Timer aus dem EPG erstellen, werden Programmzeit, -dauer und Datum automatisch aus den EPG Informationen des ausstrahlenden Senders abgerufen. Möchten Sie diese ändern, gehen Sie wie folgt vor:

1. Wählen Sie den gewünschten Sender aus.
2. Geben Sie das gewünschte Datum mittels der Ziffern auf der Fernbedienung ein.
3. Geben Sie die gewünschte Zeit ein (Format: hh/mm)
4. Geben Sie die Dauer ein (Format: hh/mm). Die Dauer ist die Zeitspanne, in der der gewählte Sender aufgezeichnet wird.
5. Wählen Sie Speichern und drücken **OK** zum Bestätigen. Mit **Abbruch** und **OK** brechen Sie den Vorgang ab.

-Aufnahme Programmieren

Um einen Timer zum Aufnehmen eines Programms zu programmieren, drücken Sie **EPG** und **ASPECT** drücken anschließend



Mit **▲** oder **▼** navigieren Sie, mit **◀** oder **▶** wählen Sie aus.

1. Wählen Sie den gewünschten Timer Modus aus: *AUS, Einmalig, Täglich, Wöchentlich, Monatlich*
2. Als Aktion wählen Sie "Aufnahme".

Hinweis: Wenn Sie Aufnahme ausgewählt haben, stellen Sie bitte sicher, dass ein USB Speichermedium mit ausreichender freier Kapazität eingesteckt ist.

Tip: Wenn Sie einen Timer aus dem EPG erstellen, werden Programmzeit, -dauer und Datum automatisch aus den EPG Informationen des ausstrahlenden Senders abgerufen. Möchten Sie diese ändern, gehen Sie wie folgt vor:

1. Wählen Sie den gewünschten Sender aus.
2. Geben Sie das gewünschte Datum mittels der auf der Fernbedienung Ziffern ein.
3. Geben Sie die gewünschte Zeit ein (Format: hh/mm)

4. Geben Sie die Dauer ein (Format: hh/mm). Die *Dauer* ist die Zeitspanne, in der der gewählte Sender aufgezeichnet wird.
5. Wählen Sie *Speichern* und drücken OK zum Bestätigen. Mit *Abbruch* und OK brechen Sie den Vorgang ab.

Hinweis: Wenn Sie eine Aufnahme durchführen prüfen Sie bitte die Einstellungen "Nach Aufnahme" in den PVR Einstellungen. Damit können Sie festlegen, was nach Abschluss der Aufnahme geschieht. Siehe 7.6.2

6.2.8 Live Aufnahme

Stecken Sie ein USB Speichermedium mit ausreichender Kapazität in den USB Slot.

1. Drücken Sie **REC** um eine Live Aufnahme zu starten. Während der Aufnahme blinkt **REC** in der rechten oberen Ecke des Bildschirms.

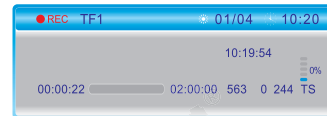

2. Drücken Sie während der Aufnahme erneut **REC** um detaillierte Aufnahme Informationen anzuzeigen.
3. Drücken Sie nun erneut **REC**, können Sie die Aufnahmedauer festlegen. Mit **◀** oder **▶** navigieren Sie, mit der Fernbedienung können Sie dann die Dauer eingeben.

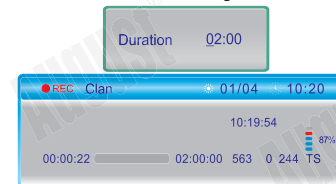

4. Um eine Live Aufnahme zu stoppen, drücken Sie **STOP** und wählen anschließend Ja oder Nein.

6.2.9 Timeshift

Hiermit können Sie eine Livesendung pausieren und zu einem späteren Zeitpunkt wieder fortsetzen. So aktivieren Sie diese Funktion: Navigieren Sie zu **MENÜ** > **Media Player** > **PVR Einstellungen** > **Timeshift**

1. Drücken Sie **MENU**, wählen **Media Player** aus und drücken **OK**.
2. Wählen Sie die PVR Einstellungen aus und drücken **OK**.

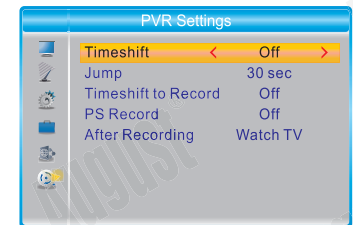

3. Wählen Sie Timeshift aus und ändern Sie die Einstellungen zwischen *Auto, Pause* aus. *Auto* deaktiviert die Timeshift Funktion. *Auto* aktiviert die Timeshift Funktion zu jeder Zeit. *Pause* ermöglicht Timeshift im aktuell laufenden Fernsehen, indem Sie **PAUSE** während des laufenden Programms drücken.
4. Wählen Sie Timeshift Aufnahme und nutzen **◀** oder **▶** um zwischen Ein und Aus zu wechseln.

Hinweis: Ist Timeshift Aufnahme eingeschaltet, wird das Programm während Timeshift aufgenommen. Ist Timeshift auf *Auto* gesetzt, ist Timeshift dauerhaft eingeschaltet.

Ist Timeshift auf Pause gesetzt, können Sie während des Fernsehens **II** drücken, um Timeshift zu nutzen.

Ist Timeshift aktiviert, nutzen Sie die folgenden Tasten zur Steuerung:

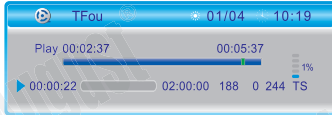

	Fortsetzen
	Pause
	Zurückspulen
	Vorspulen
	Timeshift verlassen und zum regulären Programm zurückkehren

6.2.10 Audio

1. Drücken Sie die **AUDIO** Taste.
2. Drücken Sie **▲** oder **▼** um eine verfügbare Audiosprache auszuwählen.
3. Drücken Sie **OK** zum Bestätigen oder **EXIT** zum Abbrechen.



6.2.11 Farbige Tasten

Im DTV Modus enthalten die farbigen Tasten die folgenden Funktionen:

	Sie können hiermit Ihr Bild Heranzoomen, mit den Pfeiltasten können Sie den Anzeigebereich auswählen
	Wechsel des Bildverhältnisses zwischen Auto, 4:3 PS, 4:3 LB und 16:9

VFORMAT Wechseln der Auflösung zwischen 480i, 480p, 576i, 576p, 720p (50Hz), 720p (60Hz), 1080i (50Hz), 1080i (60Hz), 1080p (50Hz) und 1080p (60Hz)

MP Multiview Fenster – hiermit können Sie mehrere Sender auf einmal im Standbild betrachten, ein Livebild ist nicht möglich. Nutzen Sie die Pfeiltasten zur Auswahl und Vorschau eines Senders. Drücken Sie **OK**, oder **EXIT** um zum normalen Einzelbild zurückzukehren.



6.2.12 Media Player von USB Speichermedium

Im DTV oder Radiomodus drücken Sie **USB** um zum Media Player Modus zu gelangen oder wählen Sie Media Player im Menü aus.

Hinweis: Ein USB Speichermedium muss angeschlossen sein. Siehe 6.4 für weitere Informationen.

6.2.13 Aufnahmen

Um aufgenommene Sendungen anzuschauen, drücken Sie **LIST** um die Liste der Aufnahmen anzuschauen.

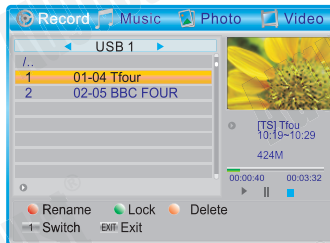

	Auswahl der Aufnahme
	Gehe zu vorheriger / nächster Seite
	Wiedergabe der ausgewählten Datei im Vollbildschirm
	Wiedergabe der ausgewählten Datei im Vorschaubildschirm
	Umbenennen einer Datei mittels der Bildschirmstastatur
	Sperren/Entsperren einer Datei. Das Standardpasswort lautet "0000". Ist die Datei gesperrt, erscheint " " neben der Datei.
	Datei zum Löschen markieren. Es können mehrere Dateien gleichzeitig markiert werden.
Warnung: Verlassen Sie das Aufnahmen-Menü oder wechseln zu einem anderen Medientyp werden die markierten Dateien automatisch gelöscht.	
	Zurückkehren zum Live Fernsehen
	Wechsel zu anderen Medientypen (Foto, Video, Musik oder Aufnahmen)

- Vollbildschirmmodi

	Pause
	Zurückspulen
	Vorspulen
	Zurückspringen
	Vorwärtsspringen
Hinweis: Die "Sprungzeit" kann individuell festgelegt werden. Siehe 7.6.2	
	Zurückkehren zur Aufnahmeliste

6.3 Radiomodus

Drücken Sie **TV/Radio** um zwischen TV- und Radiosendern via DVB-T zu wechseln.

Hinweis: In Deutschland ist die Ausbreitung von Radiosendern via DVB-T sehr eingeschränkt und nicht zu verwechseln mit DAB Radio.



6.4 Media Player

Im DTV- oder Radiomodus drücken Sie **USB** um den Media Player Modus zu starten, oder wählen Sie "Media Player" aus dem Menü aus. Ein USB Speichermedium muss angeschlossen sein

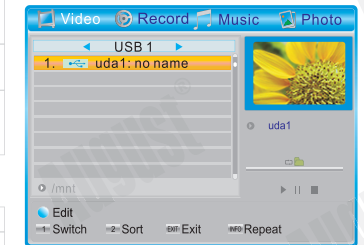

	Wechsel zwischen Dateitypen (Foto, Video, Musik, Aufnahmen)
	Auswahl eines Ordners oder Videodatei
	Gehe zu vorherige/nächste Seite
	Ordner öffnen oder ausgewählte Datei abspielen
	Zurück
	Bearbeitungsmodus starten



- Bearbeitungsmodus:

Drücken Sie **ZOOM** um Ordner oder Datei umzubenennen
 Drücken **ASPECT** um einen Ordner oder Datei auszuwählen, wählen **einen** Ordner und drücken erneut **ASPECT** zum Einfügen
 Drücken Sie **V-FORMAT** um eine Datei oder Ordner zum Löschen zu markieren. Beim Verlassen des Bearbeitungsmodus werden die Dateien automatisch gelöscht.
 Drücken Sie **MP** zum Erstellen eines neuen Ordners.

Drücken Sie **EXIT** um zum vorherigen Ordner zurückzukehren.
 Drücken Sie **MENU** um den Bearbeitungsmodus zu verlassen.

6.4.1 Music

Drücken Sie **MENU** und wählen **Media Player** und drücken **OK**. Anschließend wählen Sie Musik aus und drücken **OK**. Alternativ können Sie im Media Player Modus <1> drücken um zwischen verschiedenen Mediendaten zu wechseln, bis Sie Musik erreichen.

- Optionen

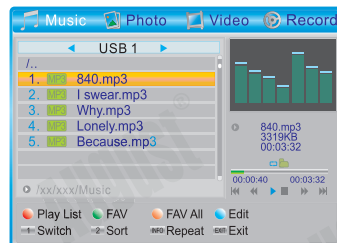

	Wählen Sie Ordner oder Musikdatei
	Favoritenliste anzeigen oder bearbeiten
	Datei zu Favoritenliste hinzufügen oder entfernen
	Alle Dateien zu Favoritenliste hinzufügen oder entfernen
2	Dateien im aktuellen Ordner nach Name, Zeit, Größe oder Favorit sortieren
	Wiederholungsmodus zwischen Einmalig, Ordner und Zufällig ändern
	Pause
	Fortsetzen
	Zurückspulen
	Vorspulen
	Vorheriges Video
	Nächstes Video
	Zur Videoliste zurückkehren

6.4.2 Foto Viewer

Drücken Sie **MENU** und wählen **Media Player** und drücken **OK**. Anschließend wählen Sie Foto aus und drücken **OK**. Alternativ können Sie im Media Player Modus <1> drücken um zwischen verschiedenen Mediendaten zu wechseln, bis Sie Foto erreichen.

- Optionen

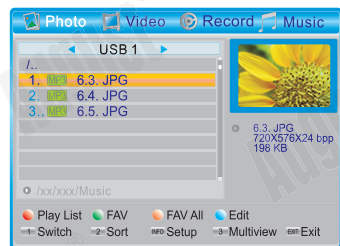

	Datei oder Foto auswählen
	Favoritenliste anzeigen oder bearbeiten
	Datei zu Favoritenliste hinzufügen oder entfernen
	Alle Dateien zu Favoritenliste hinzufügen oder entfernen
2	Dateien im aktuellen Ordner nach Name, Zeit, Größe oder Favorit sortieren
	Übergangsoptionen ändern
3	Fotos im Multiview Modus anschauen
	Fotos im Vollbildschirm anschauen oder Slideshow starten

- Vollbildschirmoptionen

	Slideshow pausieren
	Slideshow fortsetzen
	Zoom In
	Originalgröße wiederherstellen
	Gehe zum nächsten Foto
	Gehe zum vorherigen Foto
	Foto drehen

6.4.3 Video

Drücken Sie **MENU** und wählen **Media Player** und drücken **OK**. Anschließend wählen Sie Video aus und drücken **OK**. Alternativ können Sie im Media Player Modus <1> drücken um zwischen verschiedenen Mediendaten zu wechseln, bis Sie Video erreichen.



- Optionen

	Video oder Ordner auswählen
Hinweis: die ausgewählte Datei wird im Vorschaufenster abgespielt	
2	Dateien im aktuellen Ordner nach Name, Zeit oder Größe sortieren
	Wiederholungsmodus ändern in einmal wiederholen oder Ordner wiederholen
	In Vollbildmodus abspielen

- Vollbildschirmoptionen

	Pause
	Fortsetzen
	Zurückspulen
	Vorspulen
	Vorheriges Video
	Nächstes Video
	Zur Videoliste zurückkehren

6.4.4 PVR

Bitte schauen Sie hierzu im Punkt 6.2.13 (Aufnahmen) dieser Bedienungsanleitung nach.

7. Hauptmenü (Einzelzugang zu den Funktionen)

Im DTV oder Radio Modus drücken Sie **MENU** um zum Menü zu gelangen. Drücken Sie **EXIT** um das **Menü** zu schließen.
 Im Hauptmenü nutzen Sie **▲** oder **▼** um zwischen Sender, Sendersuche, Systemeinstellungen, Einstellungen, Netzwerk und Media Player auszuwählen. Drücken Sie **OK** oder **▶** um in ein ausgewähltes Menü zu gelangen oder drücken Sie **EXIT** um zum Hauptmenü zu gelangen.

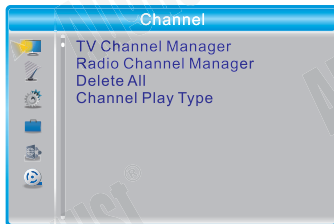

7.1 Sender

Pfad: Menü > Sendersuche > Sendermanager
Drücken Sie **MENU**, wählen Sender und drücken **OK**.
Anschließend wählen Sie den TV Sendermanager aus und drücken **OK**.

7.1.1 TV Sendermanager



▲ / ▼: Sender auswählen
EXIT: Rückkehr zum Sender
Untermenü. Haben Sie Änderungen vorgenommen, bestätigen Sie diese beim Verlassen mit "Ja" oder Verwerfen Sie diese mit "Nein".

- Favoriten

Drücken Sie **FAV** um die Favoritenfunktion zu (de-)aktivieren. Wählen Sie einen Sender und drücken **OK** um die Favoritenliste zu sehen. Wählen Sie eine Liste aus und drücken **OK** zum Hinzufügen oder Entfernen.
Drücken Sie **EXIT** zum Zurückkehren.

- Sperren

Drücken Sie **ZOOM** um die Sperrfunktion zu (de-)aktivieren. Wählen Sie einen Sender aus und drücken **OK** um den Sender zu (ent-)sperren. Das Standardpasswort lautet "0000".

- Überspringen

Drücken Sie **ASPECT** um die Überspringfunktion zu (de-)aktivieren.
Wählen Sie einen Sender aus und drücken **OK** um den Sender zu überspringen oder dies rückgängig zu machen.

-Verschieben

Drücken Sie **WFORMAT** um die Verschiebenfunktion zu (de-)aktivieren.
Wählen Sie einen Sender aus und drücken **OK**. Mit ▲ oder ▼ verschieben Sie den Sender an die gewünschte Position. Mit **OK** bestätigen Sie.

-Bearbeiten

Drücken Sie **MP** um das Bearbeitenmenü aufzurufen. Hier können Sie Sender sortieren, umbenennen oder löschen.



Drücken Sie **ZOOM** um Sender automatisch nach folgenden Kriterien zu sortieren: Name (A-Z), Name (Z-A), frei/verschlüsselt, gesperrt.
Drücken Sie **EXIT** zum Abbrechen.

Drücken Sie **ASPECT** um einen Sender umzubenennen. Wählen Sie einen Sender aus und drücken **OK** zum Umbenennen.

Drücken Sie **MP** um die Löschkfunktion zu (de-)aktivieren. Wählen Sie einen Sender aus und drücken **OK** zum Löschen. Das Standardpasswort lautet "0000". Drücken Sie **EXIT** um das Menü zu Verlassen.

7.1.2 Radiosender Manager

Hinweis: In Deutschland ist kein Radioempfang mittels DVB-T oder DVB-T2 möglich.

Drücken Sie **MENU**, wählen Sender und drücken **OK**. Nun wählen Sie Radiosender Manager. Die weiteren Funktionen gleichen dem TV Sender Manager.

7.1.3 Alle Löschen

Drücken Sie **MENU**, wählen Sender und drücken **OK**. Nun wählen Sie "Alle löschen" und bestätigen mit **OK**. Diese Option löscht alle TV und Radiosender. Drücken Sie **OK** und bestätigen das Passwort (Standard: 0000). Wählen Sie "Ja" zum Löschen oder "Nein" zum Abbrechen.

7.1.4 Programmtyp

Drücken Sie **MENU**, wählen Sender und drücken **OK**. Nun wählen Sie Programmtyp, drücken **OK** und wechseln mit ◀ oder ▶ um zwischen freien, verschlüsselten und allen Sendern auszuwählen. Mit **EXIT** kehren Sie zurück.

7.2 Sendersuche

Drücken Sie **MENU**, wählen Sendersuche und drücken **OK**.

7.2.1 Automatische Suche

Pfad: Menü > Sendersuche > Automatische Suche



Drücken Sie **MENU**, wählen Sendersuche und drücken **OK**. Nun wählen Sie Automatische Suche und drücken **OK**.

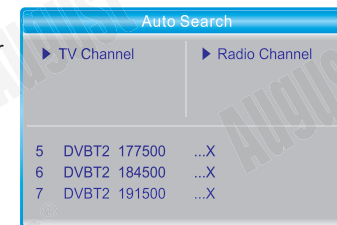
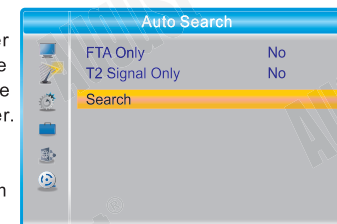

Nutzen Sie ◀ oder ▶ um die Einstellungen zu ändern:

Nur freie: Aktivieren Sie diese Option, um ausschließlich frei empfangbare Sender zu suchen.
Nur T2: Aktivieren Sie diese Option, um nur nach HD Sendern zu suchen.

Wählen Sie Suche und wählen "Ja" um die Suche zu starten, mit "Nein" brechen Sie ab.

Hinweis: Wenn Sie einen neuen Scan durchführt, werden zuvor gefundene Sender ersetzt.

7.2.2 Manuelle Suche

Pfad: Menü > Sendersuche > Manuelle Suche
Drücken Sie **MENU**, wählen Sendersuche und drücken **OK**. Nun wählen Sie Manuelle Suche und drücken **OK**.

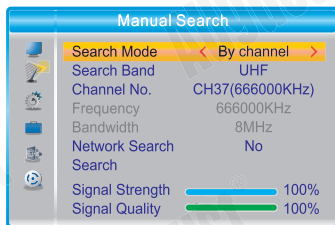

Nutzen Sie ◀ oder ▶ um die Einstellungen zu ändern.

Suchmodus: Wählen Sie entweder Kanalsuche oder Frequenzsuche. Mit der Kanalsuche können Sie eine Kanalnummer auswählen und über die Standardfrequenz suchen lassen. Navigieren Sie zu Sendernummer und nutzen ◀ oder ▶ zum Wechseln des Kanals.

Mit der Frequenzsuche können Sie eine spezifische Frequenz absuchen,

navigieren Sie zu Frequenz und nutzen die Bildschirmtastatur zur Eingabe.

Netzwerksuche: Aktivieren Sie diese Funktion um alle Sender mit ONID (Original Network ID) auf der ausgewählten Frequenz.

Hinweis: Vor dem Scannen wird eine Vorschau zur Signalstärke und Qualität auf dem Bildschirm angezeigt.

Wählen sie Suche aus und bestätigen mi **OK**.

7.2.3 Antennenverstärkung

Der DVB425 kann eine Antennen mit 5V Spannung versorgen. Damit können Sie aktive Antennen versorgen.

Pfad: Menü > Sendersuche > Antennenverstärkung
Drücken Sie **MENU**, wählen Sendersuche und drücken **OK**. Anschließend wählen Sie Antennenspannung und drücken **OK**.

Hinweis: Aktivieren Sie diese Funktion nicht, wenn Sie eine Dachantenne verwenden oder Ihre active Antenne bereits einen Netzstecker besitzt. Dies kann ansonsten die Empfangsqualität negative beeinflussen.

7.2.4 Standby durchschleifen

Befindet sich das Gerät im Standby Modus, kann der DVB425 einen Receiver für ein weiteres Gerät darstellen. Folgen Sie den nachfolgenden Hinweisen, prüfen dass die Durchschleif Funktion aktiviert ist und das zweite Gerät an den Antennenausgang des DVB425 angeschlossen ist.

Pfad: Menü > Sendersuche > Signal durchschleifen im Standby
Drücken Sie **Menü**, wählen Sendersuche und drücken **OK**. Anschließend wählen Sie Signal durchschleifen in Standby und drücken **OK**.

7.2.5 LCN

Pfad: Menü > Sendersuche > LCN
Drücken Sie **MENU**, wählen Sendersuche und drücken **OK**. Anschließend wählen Sie LCN und drücken **OK**.

Hinweis: Wir empfehlen, die LCN Funktion in Deutschland auszuschalten, da diese hauptsächlich von britischen Sendern verwendet wird und die Sendersortierung in Deutschland erschwert.

7.3 Systemeinstellungen

Pfad: Menü > Systemeinstellungen

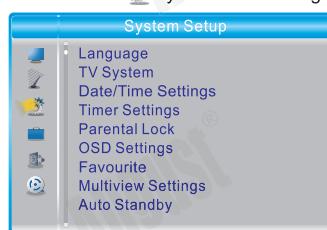

7.3.1 Sprache

Pfad: Menü > Systemeinstellungen > Sprache

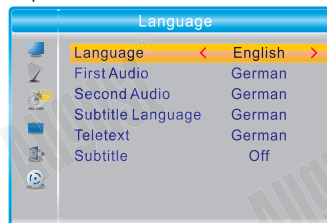

▲ / ▼ : Navigieren Sie durch das Untermenü
◀ / ▶ : Ändern Sie die eingestellte Einstellung

- Sprache

Wählen Sie Ihre gewünschte Sprache aus den verfügbaren Sprachen aus: *Englisch, Deutsch, Französisch, Italienisch, Spanisch*

- Erster Audiokanal

Wählen Sie die präferierte Audiosprache aus den folgenden aus: *Englisch, Deutsch, Französisch, Italienisch, Spanisch*

- Zweiter Audiokanal

Wählen Sie eine zweite Audiosprache aus den folgenden aus: *Englisch, Deutsch, Französisch, Italienisch, Spanisch*

- Untertitelsprache

Wählen Sie eine Untertitelsprache aus den folgenden aus: *Englisch, Deutsch, Französisch, Italienisch, Spanisch*

- Teletext

Wählen Sie eine Sprache für den Videotext aus den folgenden aus: *Englisch, Deutsch, Französisch, Italienisch, Spanisch*

- Untertitel

Stellen Sie diese Option auf Normal oder Gehörlos, wenn Sie Untertitel bei Verfügbarkeit angezeigt bekommen möchten. Wählen Sie Aus, wenn Sie keine Untertitel angezeigt bekommen möchten.

Hinweis: Untertitel werden nicht von allen Sendern zur Verfügung gestellt.

7.3.2 TV System

Pfad: Menü > Systemeinstellungen > TV System

OK: zum Untermenü gehen / Änderungen bestätigen



▲ / ▼: Navigieren durch die Untermenüs und Optionen

- Auflösung

Wählen Sie die gewünschte Auflösung aus den folgenden Optionen:

Von Quelle, Von ursprünglicher TV, 480i, 480p, 576i, 576p, 720p@50Hz, 720p@60Hz, 1080i@50Hz, 1080i@60Hz, 1080p@50Hz oder 1080p@60Hz

Im Pop Up Fenster wählen Sie Ja um die neue Auflösung zu bestätigen oder Nein um die Änderung zu verwerfen

- Bildverhältnis

Wählen Sie das gewünschte Bildseitenverhältnis aus *Auto*, *4:3PS*, *4:3LB* oder *16:9* und bestätigen Sie.

- Digitaler Audioausgang

Wählen Sie entweder LPCM oder BS Out und bestätigen Sie.

Hinweis: BS steht für „Bitstream“. LPCM bedeutet „Linear Pulse Code Modulation“. Wir empfehlen die Verwendung von LPCM.

7.3.3 Region (Datum / Zeiteinstellungen)

Pfad: Menü > Systemeinstellungen > Region

nDrücken Sie **MENU**, wählen

Systemeinstellungen und drücken **OK**. Anschließend wählen Sie Region und drücken **OK**.

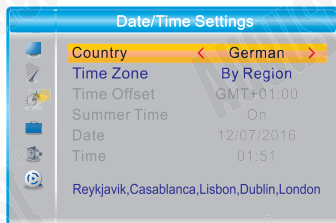

- Land

Wählen Sie Land, drücken **OK** und wählen aus Großbritannien, Frankreich, Spanien, Deutschland oder Italien aus. Drücken Sie **OK** zum Bestätigen.

- GMT-Nutzung

Wählen Sie Zeitzone, drücken **OK** und wählen nach Region, Benutzerdefiniert oder Aus. Drücken Sie **OK** zum Bestätigen.

Nach Region: Ist die Zeitzone nach Land eingestellt, werden alle Zeiteinstellungen automatisch entsprechend des ausgewählten Landes eingestellt. Hinweis: Wir empfehlen, diese Einstellung zu nutzen.

Benutzerdefiniert: Ist diese Option eingestellt, können Sie Zeitverschiebung und Sommerzeit manuell einstellen.

Aus: Mit dieser Option können Sie Zeit und Datum manuell einstellen. Um Zeit und Datum manuell einzustellen, wählen Sie Aus und navigieren zu Datum oder Zeit und nutzen ◀ oder ▶ um die zu ändernden Ziffern auszuwählen und geben die

gewünschte Uhrzeit per Zahlen auf der Fernbedienung ein.

7.3.4 Timer

Pfad: Menü > Systemeinstellungen

> Timereinstellungen

Drücken Sie **MENU**, wählen

Systemeinstellungen und drücken

OK. Anschließend wählen Sie

Timereinstellungen und drücken **OK**.

Wählen Sie einen Timer aus und

drücken **OK**. Im Punkt 6.2.7 finden

Sie weitere Informationen. Sie

können bis zu 8 Timer hinzufügen.

7.3.5 Kindersicherung

Pfad: Menü > Systemeinstellungen

> Kindersicherung

Drücken Sie **MENU**, wählen

Systemeinstellungen und drücken

OK. Anschließend wählen Sie

Kindersicherung und drücken **OK**.

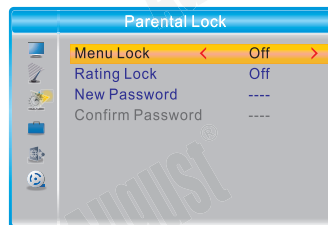

Geben Sie das Passwort „0000“ ein, um auf das Menü zuzugreifen.

- Menü Sperren:

Ist die Menüsperrung eingeschaltet, werden Sie aufgefordert, das Passwort jedes Mal einzugeben, wenn Sie das Menü Sender oder Sendersuche öffnen wollen.

- Altersfreigabe

Drücken Sie **OK** um das Alter einzustellen. Wählen Sie Aus oder ein Alter zwischen 4 und 18 Jahren.

- Neues Passwort:

Um ein neues Passwort einzustellen, geben Sie das neue Passwort ein. Anschließend geben Sie es nochmals ein, um es zu bestätigen. Mit Ja kehren Sie zurück.

7.3.6 On Screen Display Einstellungen

Pfad: **MENU** > Systemeinstellungen

> OSD Einstellungen

Drücken Sie **MENU**, wählen

Systemeinstellungen und drücken **OK**.

Anschließend wählen Sie OSD

Einstellungen und drücken **OK**.

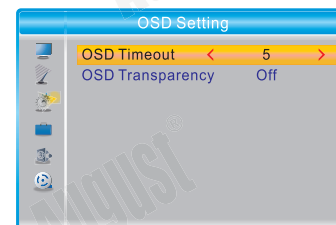

- OSD ausblenden

Dies bezeichnet die Dauer, die eine Information auf dem Bildschirm angezeigt wird, bevor sie automatisch ausgeblendet wird. Wählen Sie die gewünschte Dauer in 1-Sekunden-Schritten von 1 bis 10 Sekunden.

- OSD Transparenz

Stellen Sie die Transparenz der Anzeige von Aus bis zu 40%.

7.3.7 Favoritenlisten

Pfad: Menü > Systemeinstellungen > Favoritenlisten

Drücken Sie **MENU**, wählen

Systemeinstellungen und drücken

OK. Anschließend wählen Sie

Favoritenlisten und drücken **OK**.



Das Favoritenlisten Menü ermöglicht die Erstellung von bis zu 8 Favoritenlisten. Sie können Sender über den TV Sendermanager hinzufügen (siehe 7.1.1). Um eine Favoritenliste umzubenennen, wählen Sie die entsprechende Liste aus, drücken **OK** und nutzen das Keyboard auf dem Bildschirm um die Liste umzubenennen. Drücken Sie **OK** zum Bestätigen.

	(De-)Aktivieren von Caps Lock
	Löschen
	Bestätigen
	Abbrechen

7.3.8 Multiview Einstellungen

Pfad: Menü > Systemeinstellungen > Multiview Einstellungen
Drücken Sie **MENU**, wählen Systemeinstellungen und drücken **OK**. Anschließend wählen Sie Multiview Einstellungen und drücken **OK**.

Sie können zwischen 3x3 Bildern und 4+1 Bildern auswählen um das Layout des Multiview Fensters zu ändern. Sie können das Multiview Fenster während des Fernsehens durch einen Druck auf öffnen.

7.3.9 Auto Standby

Pfad: Menü > Systemeinstellungen > Auto Standby
Drücken Sie **MENU**, wählen Systemeinstellungen und drücken **OK**. Anschließend wählen Sie Auto Standby und drücken **OK**. Diese Funktion ermöglicht es, den DVB425 automatisch nach einer auswählbaren Inaktivitätszeit abzuschalten. Wählen Sie zwischen Aus, 30 Minuten, 1 Stunde, 2 Stunden und 3 Stunden.

7.4 Einstellung

Pfad: Menü > Einstellung
Drücken Sie **MENU**, wählen Einstellung und drücken **OK**.



7.4.1 Informationen

Pfad: Menü > Einstellung > Information
Drücken Sie **MENU**, wählen Einstellung und drücken **OK**. Anschließend wählen Sie Informationen und drücken **OK**. Hier können Sie Modell, Hardware und Software Version einsehen. Drücken Sie **EXIT**, um zum Einstellung Menü zurückzukehren.

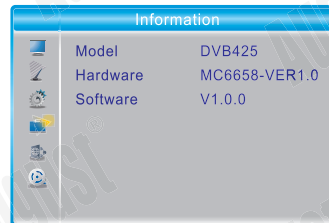

7.4.2 Werkseinstellung

Pfad: Menü > Einstellung > Werkseinstellung
Drücken Sie **MENU**, wählen Einstellung und drücken **OK**. Anschließend wählen Sie Werkseinstellung und drücken **OK**. Nun geben Sie das Passwort ein.



Wählen Sie Ja um das Gerät in die Werkseinstellungen zurückzusetzen oder Nein zum Abbrechen. Wurde das Gerät in den Werkzustand zurückgesetzt, erscheint der Installationsassistent. Für weitere Hinweise siehe Punkt 6.1 der Bedienungsanleitung.

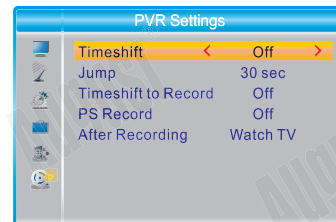

7.4.3 Software Update

Pfad: Menü > Einstellung > Software Update
Drücken Sie **MENU**, wählen Einstellung und drücken **OK**. Anschließend wählen Sie Software Update und drücken **OK**. Hier können Sie ein selbst ein Software Update aufspielen. Die neueste Version finden Sie unter www.augustint.com

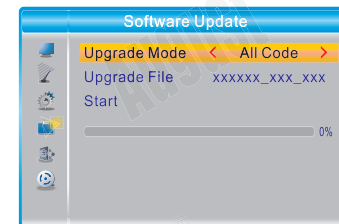

- Laden Sie die Software auf seinen USB Stick herunter und stecken ihn in den USB Anschluss des DVB425.
- Wählen Sie Software Update und bestätigen mit **OK**.
- Im Update Modus wählen Sie „All Code“.
- Gehen Sie zu „Update Datei“ und wählen mit oder die Datei aus.
- Wählen Sie Start und drücken **OK**.
- Wählen Sie Ja zum Starten des Updates oder Nein zum Abbrechen.

Nach erfolgreichem Update erscheint der Installationsassistent. Für weitere Hinweise siehe Punkt 6.1 der Bedienungsanleitung.

7.4.4 USB sicher entfernen

Pfad: Menü > Einstellung > USB Stick sicher entfernen
Drücken Sie **MENU**, wählen Einstellung und drücken **OK**. Anschließend wählen Sie USB sicher

entfernen und drücken **OK**. Drücken Sie nun **▼**, drücken **OK** und entfernen den USB Stick.

7.5 Netzwerk

Pfad: Menü > Netzwerk
Drücken Sie **MENU**, wählen Netzwerk und drücken **OK**.

Hier können Sie die Internetoptionen einrichten, online Radio hören und die Wettervorschau ansehen. Um diese Funktionen zu nutzen, muss der DVB425 mit einem LAN Kabel mit dem Internet verbunden sein.

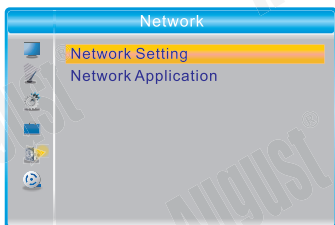

- Netzwerkeinstellungen

Netzwerktyp wählen: Wählen Sie zwischen „Ethernet“ und „Kein“ um die Netzwerkfunktion zu (de-)aktivieren.

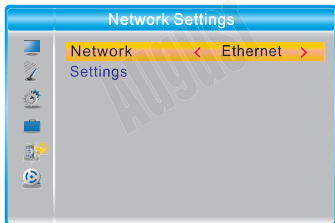

Einstellungen: Wählen Sie zwischen An und Aus für DHCP. An bedeutet, dass der DVB425 die DHCP Informationen automatisch einstellt. Aus bedeutet, dass Sie DHCP

Informationen wie IP Adresse und DNS manuell einstellen können. Um diese Einstellungen zu tätigen, nutzen Sie **◀** oder **▶** um zur gewünschten Ziffer zu gelangen und

geben die entsprechenden Werte mit der Fernbedienung ein. Wählen Sie anschließend Anlegen aus und drücken **OK** zum Bestätigen oder **EXIT** zum Zurückkehren.

- Netzwerk Anwendungen

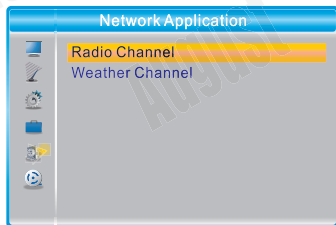

Radiosender

1. Drücken Sie **OK**
2. Wählen Sie ein Land aus.
3. Wählen Sie einen Radiosender aus.
4. Drücken Sie **⏸** zum Stoppen oder **▶** zum Abspielen.

Wetterkanal

1. Drücken Sie **OK** zum Bestätigen.
 2. Wählen Sie ein Land aus.
 3. Wählen Sie eine Stadt aus.
- Drücken Sie **PdDn** und **PgUp** für schnellere Navigation.

7.6 Media Player

Pfad: Menü > Media Player
Drücken Sie **MENU**, wählen Media Player aus und drücken **OK**.

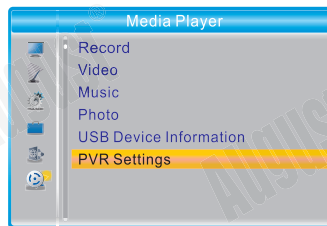

Für Hinweise bezüglich PVR, Musik und Foto, schauen Sie unter Punkt 6.4 der Bedienungsanleitung nach.

7.6.1 USB Geräteinformation

Pfad: Menü > Media Player > USB Geräteinformation
Drücken Sie **MENU**, wählen Media Player aus und drücken **OK**.

Anschließend wählen Sie USB Geräteinformation und drücken **OK**. Hier können Sie Informationen zum USB Speichergerät einsehen, das Gerät formatieren oder die PVR Einstellungen ändern.

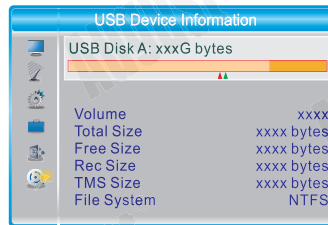

Format DVR Set

- USB Formatierung

Drücken Sie **◀** **FORMAT** um den USB Speicherstick zu formatieren. Wählen Sie entweder **FAT32** oder **NTFS** und bestätigen mit **OK** oder wählen Abbrechen zum Zurückkehren aus.

- USB Einstellungen

Drücken Sie **MP** um einzustellen, ob der USB Speicherstick nur zum Aufnehmen, nur für Timeshift oder für beides genutzt werden soll. Wählen Sie **OK** zum Bestätigen oder Abbrechen zum Zurückkehren.

7.6.2 PVR Einstellungen

Pfad: Menü > Media Player > PVR Einstellungen
Drücken Sie **MENU**, wählen Media Player aus und drücken **OK**. Anschließend wählen Sie PVR Einstellungen und drücken **OK**.

- Timeshift Betrieb

◀ / ▶ : Wählen Sie zwischen *Aus*, *Auto* und *Pause*.

Mit *Aus* deaktivieren Sie Timeshift. Mit *Auto* ist Timeshift ständig aktiviert, mit *Pause* kann die Funktion durch den Druck auf **PAUSE** während des Fernsehens aktiviert werden.

- Sprung:

◀ / ▶ : Wählen Sie zwischen *30 Sekunden*, *1 Min*, *5 Min*, *10 Min*, *15 Min*, *20 Min* und *30 Min*.

Während Sie eine Aufnahme anschauen, drücken Sie **VORHERIGES** um zurück zu springen oder **NÄCHSTES** um die ausgewählte Dauer vorwärts zu springen.

- Timeshift Aufnahme

Nutzen Sie **◀** oder **▶** um zwischen An und Aus auszuwählen.

Hinweis: Ist diese Funktion eingeschaltet, wird das Programm während Timeshift aufgenommen.

- PS Aufnahme

◀ / ▶: Wählen Sie zwischen Ein und Aus.

Eine PS Aufnahme („Program Stream Record“) gewährt, dass Sie nur das aktuell ausgewählte Programm aufnehmen. Dies reduziert die Größe der aufgenommenen Datei.

- Nach Aufnahme

Mit ◀ und ▶ wechseln Sie zwischen „Fernsehen“ und „In Standby Modus“

8. Spezifikationen

DVB-T/DVB-T2 Video Decoder	MPEG-2 MP@HL HEVC/H.265 bis zu 1920 x 1080 50/60Hz AVC/H.264 D25HP@L4.1 MPEG4 A SP
DVB-T/DVB-T2 Audio Decoder	Mp3, WAV, AAC, AC3, WMA
DVB-T/DVB-T2 Band	6, 7, 8MHz
DVB-T/DVB-T2 Frequenz	VHF: 177,5-227,5MHz UHF: 474-858MHz
Video Ausgang	HDMI, SCART
USB Anschluss	USB 2.0 Host (5V)
Netzanschluss	AC 220 V~240V 50/60Hz
Energieverbrauch	< 12 W
Abmessungen	168 x 118 x 37 mm
Nettogewicht	338g

Medienformate

Musik	mp3, ac3, m4a, aac, wav, wma, ogg, flac
Foto	jpg, jpeg, bmp, png
Film	mpg, mpeg, dat, ts, trp, tp, m2ts, vob, mp4, mov, mkv, divx(optional), avi, flv, 3gp

9. Problemlösung

Problem	Mögliche Ursachen und Lösungen
Kein Strom	<ul style="list-style-type: none">• Stecken Sie den Netzstecker fest in die Steckdose und schalten Sie das Gerät ein• Die Status LED leuchtet grün während das Gerät eingeschaltet ist und rot im Standby Modus
Kein Bild	<ul style="list-style-type: none">• Prüfen Sie die Verbindung zum TV oder Monitor• Prüfen Sie, dass dort die korrekte Quelle ausgewählt ist• Prüfen Sie den Videoeingang an Ihrem TV oder Monitor• Ändern Sie das Bildverhältnis am DVB425, indem Sie ASPECT drücken• Ändern Sie das Videoformat des DVB425 um die Auflösung zu ändern Drücken Sie dazu WFORMAT
Kein Ton	<ul style="list-style-type: none">• Drücken Sie <MUTE> um die Stummschaltung aufzuheben• Drücken Sie <VOL+> um die Lautstärke zu erhöhen• Prüfen Sie die Lautstärke an TV oder Monitor• Prüfen Sie die Kabelverbindungen
Kein Empfangssignal	<ul style="list-style-type: none">• Ist der Empfang zu schwach, probieren Sie eine aktive Antenne• Nutzen Sie keine aktive Antenne, beachten Sie dass die Antennenspannungsoption am DVB425 ausgeschaltet ist (siehe 7.2.3)• Nutzen Sie eine Zimmerantenne, versuchen Sie einen Standortwechsel, idealerweise nahe eines Fensters
Eingefrorenes Bild, Rauschender Ton	<ul style="list-style-type: none">• Ist der Empfang zu schwach, probieren Sie eine aktive Antenne• Nutzen Sie keine aktive Antenne, beachten Sie dass die Antennenspannungsoption am DVB425 ausgeschaltet ist (siehe 7.2.3)• Nutzen Sie eine Zimmerantenne, versuchen Sie einen Standortwechsel, idealerweise nahe eines Fensters• Wechseln Sie das Verbindungskabel (HDMI bzw. Scart)
Fernbedienung funktioniert nicht	<ul style="list-style-type: none">• Wechseln Sie die Batterien• Beachten Sie, dass sich die Fernbedienung innerhalb der Reichweite befindet (max. 8m)• Bewegen Sie den DVB425 weg aus direktem Sonnenlicht
Aufnehmen funktioniert nicht	<ul style="list-style-type: none">• Stellen Sie sicher, dass der USB Stick korrekt mit dem USB Anschluss verbunden ist• Prüfen Sie, dass der USB Stick genügend freien Speicher hat• Testen Sie ggf. einen anderen USB Stick• Siehe 6.2.8 der Bedienungsanleitung
Timeshift funktioniert nicht	<ul style="list-style-type: none">• Timeshift ist standardmäßig nicht aktiviert. Bitte prüfen Sie 6.2.9 zur Aktivierung von Timeshift.• Prüfen Sie, dass der USB Stick genügend freien Speicher hat
Passwort	<ul style="list-style-type: none">• Das Standardpasswort lautet "0000"
Werkseinstellung	<ul style="list-style-type: none">• Drücken Sie MENU um in das Hauptmenü zu gelangen• Navigieren Sie zu „Einstellung“ und drücken OK• Wählen Sie „Werkseinstellung“ und drücken OK• Geben Sie das Passwort ein (Standard „0000“)• Wählen Sie Ja zum Zurücksetzen oder Nein zum Abbrechen.

 **Warnung**

Dieses Handbuch und die darin enthaltenen Vorschläge dienen dazu, dass Gerät richtig zu verwenden. Es sind keine Veränderungen am Inhalt oder am Layout erlaubt.

 **Warnung**

Bitte reparieren Sie das Gerät niemals selbst. Falls Sie es dennoch versuchen, erlöschen alle Ihre Garantieansprüche. Das Gerät steht unter Spannung, diese kann Ihre Gesundheit gefährden. Reparaturen am Gerät dürfen nur durch Fachpersonal des Herstellers oder des Servicepartners durchgeführt werden.

10. Garantiebestimmungen

Dieses Produkt hat eine Herstellergarantie von einem Jahr. Im Fall von Material- bzw. Verarbeitungsfehlern, die zum Zeitpunkt der Produktion entstanden sind, wird das Produkt kostenlos repariert bzw. ausgetauscht. Ein alternatives Produkt wird geliefert, falls dieses Produkt nicht mehr lieferbar ist.

Die Garantie unterliegt folgenden Bestimmungen:

- Die Garantie ist nur in dem Land gültig, wo das Produkt käuflich erworben wurde.
- Das Produkt muss ordnungsgemäß laut Handbuch installiert werden.
- Das Produkt muss für den heimischen Gebrauch genutzt werden.
- Die Garantie schließt nur das Hauptprodukt, aber nicht das Zubehör ein.
- Von der Haftung sind Schäden durch Fallenlassen oder Schäden z.B. durch Naturgewalten ausgeschlossen.
- Die Garantie wird nichtig durch Weiterverkauf oder durch unerlaubte Reparaturversuche.
Bitte kontaktieren Sie zuerst unseren Kundenservice, bevor Sie das Gerät zurücksenden.
- Das Produkt muss in ordnungsgemäßigem Zustand, originalverpackt und mit dem Zubehör sowie einer Kopie der Rechnung zurückgesendet werden.

Die Garantie gilt zusätzlich und schwächt nicht Ihre anderen Rechte als Kunde ab.

Kundenservice:

Tel: + 49 (0) 511 9781 2978

E-Mail: service-de@augustint.com

Dieses Produkt entspricht den grundlegenden Anforderungen der Richtlinie 2014/30/EU. Die Konformitätserklärung kann unter folgender Adresse bezogen werden: <http://www.augustint.com/en/declaration>.



In Lizenz von Dolby Laboratories gefertigt.
Dolby und das Doppel-D-Symbol sind Warenzeichen von Dolby Laboratories.